



Dell™ Latitude™ 131L

# Guía del usuario

**Modelo PP23LB**

[www.dell.com](http://www.dell.com) | [support.dell.com](http://support.dell.com)

## Notas, avisos y precauciones

-  **NOTA:** una NOTA proporciona información importante que le ayuda a utilizar su ordenador de la mejor manera posible.
-  **AVISO:** un AVISO indica la posibilidad de daños en el hardware o pérdida de datos y le explica cómo evitar el problema.
-  **PRECAUCIÓN:** una PRECAUCIÓN indica un posible daño material, lesión corporal o muerte.

## Abreviaturas y siglas

Para una lista completa de abreviaturas y siglas, consulte el “Glosario” en la página 149.

Si ha adquirido un ordenador Dell™ Serie n, todas las referencias que aparecen en este documento relativas a los sistemas operativos de Microsoft® Windows® no son aplicables.

---

**La información contenida en este documento puede modificarse sin aviso previo.**

© 2006–2007 Dell Inc. Todos los derechos reservados.

La reproducción de este documento de cualquier manera sin la autorización por escrito de Dell Inc. queda terminantemente prohibida.

Marcas comerciales utilizadas en este texto: *Dell*, el logotipo de *DELL*, *Inspiron*, *Dell Precision*, *Dimension*, *OptiPlex*, *Latitude*, *PowerEdge*, *PowerConnect*, *PowerVault*, *PowerApp*, *XPS* y *Strike Zone* son marcas comerciales de Dell Inc.; *Microsoft*, *Outlook* y *Windows* son marcas comerciales registradas de Microsoft Corporation; *AMD*, *Sempron*, *Turion* y combinaciones de los mismos son marcas comerciales de Advanced Micro Devices, Inc. *IBM* es una marca comercial registrada de IBM Corporation; *EMC* es una marca comercial registrada de EMC Corporation; *ENERGY STAR* es una marca comercial registrada de la Agencia para la Protección del Medioambiente de EE.UU.

Otras marcas y otros nombres comerciales pueden utilizarse en este documento para hacer referencia a las entidades que los poseen o a sus productos. Dell Inc. renuncia a cualquier interés sobre la propiedad de marcas y nombres comerciales que no sean los suyos.

Modelo PP23LB

Marzo 2007

N/P MY881 Rev. A01

# Contenido

	<b>Localización de información</b> . . . . .	<b>9</b>
<b>1</b>	<b>Acerca de su ordenador</b> . . . . .	<b>13</b>
	<b>Establecimiento de la configuración del ordenador</b> . . . . .	<b>13</b>
	<b>Vista anterior</b> . . . . .	<b>14</b>
	<b>Vista lateral izquierda</b> . . . . .	<b>18</b>
	<b>Vista lateral derecha</b> . . . . .	<b>19</b>
	<b>Vista posterior</b> . . . . .	<b>20</b>
	<b>Vista inferior</b> . . . . .	<b>22</b>
<b>2</b>	<b>Configuración del ordenador</b> . . . . .	<b>25</b>
	<b>Cómo conectarse a Internet</b> . . . . .	<b>25</b>
	Configuración de la conexión a Internet . . . . .	25
	<b>Transferencia de información a un ordenador nuevo</b> . . . . .	<b>26</b>
	Ejecución del Asistente para transferencia de archivos y configuraciones con el CD Operating System (Sistema operativo) . . . . .	27
	Ejecución del Asistente para transferencia de archivos y configuraciones sin el CD Operating System (Sistema operativo) . . . . .	28
	<b>Configuración de una impresora</b> . . . . .	<b>29</b>
	Cable de la impresora . . . . .	29
	Conexión de una impresora USB . . . . .	29
	<b>Dispositivos de protección de la alimentación</b> . . . . .	<b>30</b>
	Protectores contra sobretensión . . . . .	30
	Acondicionadores de línea . . . . .	31
	Sistemas de alimentación ininterrumpida . . . . .	31
<b>3</b>	<b>Uso de la pantalla</b> . . . . .	<b>33</b>
	<b>Ajuste del brillo</b> . . . . .	<b>33</b>

	<b>Cambio de la imagen de vídeo.</b>	<b>33</b>
	<b>Configuración de la resolución de pantalla.</b>	<b>33</b>
<b>4</b>	<b>Uso del teclado y de la superficie táctil</b>	<b>35</b>
	<b>Teclado numérico</b>	<b>35</b>
	<b>Combinaciones de teclas</b>	<b>36</b>
	Funciones del sistema	36
	Batería	36
	Bandeja de CD o de DVD	36
	Funciones de la pantalla	36
	Administración de energía	36
	Funciones de los altavoces.	36
	Funciones de la tecla con el logotipo de Microsoft® Windows®	37
	Ajuste de la configuración del teclado	37
	<b>Superficie táctil</b>	<b>37</b>
	Personalización de la superficie táctil	38
<b>5</b>	<b>Uso de la batería</b>	<b>39</b>
	<b>Rendimiento de la batería</b>	<b>39</b>
	<b>Comprobación de la carga de la batería</b>	<b>40</b>
	Medidor de batería Dell™ QuickSet	40
	Microsoft Windows Medidor de energía.	40
	Medidor de carga de la batería.	40
	Advertencia de batería baja	41
	<b>Conservación de la energía de la batería</b>	<b>41</b>
	Modos de administración de energía	41
	Configuración de los valores de la administración de energía	43
	<b>Carga de la batería.</b>	<b>43</b>
	<b>Sustitución de la batería.</b>	<b>43</b>
	<b>Almacenamiento de una batería.</b>	<b>44</b>

6	Uso de dispositivos multimedia . . . . .	45
	<b>Reproducción de un CD o DVD.</b> . . . . .	45
	<b>Ajuste del volumen.</b> . . . . .	46
	<b>Ajuste de la imagen</b> . . . . .	46
	<b>Cómo copiar CD y DVD.</b> . . . . .	46
	Cómo copiar un CD o DVD . . . . .	47
	Cómo utilizar CD y DVD vacíos . . . . .	47
	Consejos prácticos . . . . .	48
7	Uso de las tarjetas. . . . .	49
	<b>Tarjetas ExpressCard</b> . . . . .	49
	Paneles protectores para tarjetas ExpressCard . . . . .	49
	Instalación de una tarjeta ExpressCard . . . . .	49
	Extracción de una tarjeta ExpressCard o de un panel protector. . . . .	50
	<b>Tarjetas de memoria multimedia</b> . . . . .	51
	Instalación de una tarjeta de memoria multimedia. . . . .	51
	Extracción de una tarjeta de memoria multimedia . . . . .	52
8	Configuración de una red. . . . .	53
	<b>Conexión física a un módem de banda ancha o de red.</b> . . . . .	53
	<b>Asistente para configuración de redes</b> . . . . .	54
	<b>Red de área local (WLAN)</b> . . . . .	54
	Requisitos para establecer una conexión WLAN . . . . .	54
	Cómo comprobar la tarjeta de red inalámbrica . . . . .	54
	Configuración de una nueva WLAN . . . . .	55
	Conexión a una red de área local inalámbrica . . . . .	56
	Activación/Desactivación de la tarjeta de red inalámbrica . . . . .	57
9	Seguridad del ordenador . . . . .	59
	<b>Seguro para cable de seguridad.</b> . . . . .	59
	<b>Contraseñas</b> . . . . .	59

<b>Software de seguimiento del ordenador</b> . . . . .	<b>60</b>
<b>Si el ordenador se pierde o si se lo roban.</b> . . . . .	<b>60</b>
<b>10 Solución de problemas</b> . . . . .	<b>61</b>
<b>Dell Diagnostics</b> . . . . .	<b>61</b>
<b>Problemas con la unidad</b> . . . . .	<b>64</b>
Problemas con la unidad de CD y de DVD . . . . .	64
Si no puede expulsar la bandeja de la unidad de CD, CD-RW, DVD o DVD+RW. . . . .	65
Si oye un sonido de roce o chirrido inusual . . . . .	65
Problemas con la unidad de disco duro . . . . .	65
<b>Problemas con el correo electrónico, el módem e Internet</b> . . . . .	<b>65</b>
<b>Mensajes de error</b> . . . . .	<b>66</b>
<b>Problemas con tarjetas ExpressCard</b> . . . . .	<b>71</b>
<b>Problemas con el teclado</b> . . . . .	<b>71</b>
Problemas con el teclado externo . . . . .	72
Caracteres no esperados. . . . .	72
<b>Bloqueos y problemas con el software</b> . . . . .	<b>73</b>
El ordenador no se inicia . . . . .	73
El ordenador no responde . . . . .	73
Un programa no responde o se bloquea repetidamente . . . . .	73
Un programa está diseñado para una versión anterior del sistema operativo Microsoft® Windows® . . . . .	73
Aparece una pantalla azul fija . . . . .	73
Otros problemas con el software. . . . .	74
<b>Problemas con la memoria</b> . . . . .	<b>74</b>
<b>Problemas con la red</b> . . . . .	<b>75</b>
<b>Problemas con la alimentación</b> . . . . .	<b>75</b>
Cómo asegurar suficiente energía al ordenador. . . . .	76
<b>Problemas con la impresora.</b> . . . . .	<b>76</b>
<b>Problemas con el escáner.</b> . . . . .	<b>77</b>
<b>Problemas con el sonido y los altavoces</b> . . . . .	<b>77</b>

Los altavoces integrados no emiten ningún sonido . . . . .	77
Los altavoces externos no emiten ningún sonido . . . . .	78
Los auriculares no emiten ningún sonido . . . . .	78
<b>Problemas con la superficie táctil o el ratón . . . . .</b>	<b>78</b>
<b>Problemas con el vídeo y con la pantalla . . . . .</b>	<b>79</b>
Si la pantalla aparece en blanco . . . . .	79
Si resulta difícil leer la pantalla. . . . .	79
Si sólo se puede leer parte de la pantalla . . . . .	80
<b>Controladores . . . . .</b>	<b>80</b>
¿Qué es un controlador? . . . . .	80
Cómo identificar los controladores. . . . .	81
Reinstalación de controladores y utilidades . . . . .	81
<b>Cómo resolver incompatibilidades de software y hardware . . . . .</b>	<b>83</b>
<b>Restauración de su sistema operativo . . . . .</b>	<b>83</b>
Uso de Restaurar sistema de Microsoft Windows XP . . . . .	84
Uso de la función Dell PC Restore by Symantec . . . . .	85
Uso del CD Operating System (Sistema operativo). . . . .	87
<b>11 Adición y sustitución de piezas. . . . .</b>	<b>89</b>
<b>Antes de comenzar. . . . .</b>	<b>89</b>
Herramientas recomendadas. . . . .	89
Cómo apagar el ordenador . . . . .	89
Antes de trabajar en el interior de su ordenador. . . . .	90
<b>Unidad óptica . . . . .</b>	<b>92</b>
<b>Unidad de disco duro . . . . .</b>	<b>92</b>
Devolución de una unidad de disco duro a Dell . . . . .	94
<b>Memoria . . . . .</b>	<b>94</b>
<b>Módem . . . . .</b>	<b>97</b>
<b>Cubierta de la bisagra . . . . .</b>	<b>99</b>
<b>Teclado. . . . .</b>	<b>100</b>
<b>Minitarjeta inalámbrica . . . . .</b>	<b>101</b>
<b>Batería de celda del espesor de una moneda. . . . .</b>	<b>104</b>
<b>Pantalla. . . . .</b>	<b>105</b>

12	Funciones de Dell™ QuickSet . . . . .	107
13	Viajes con el ordenador . . . . .	109
	<b>Identificación del ordenador</b> . . . . .	109
	<b>Embalaje del ordenador</b> . . . . .	109
	<b>Sugerencias de viaje</b> . . . . .	110
	Viajes en avión . . . . .	110
14	Cómo ponerse en contacto con Dell . . . . .	111
15	Especificaciones . . . . .	133
16	Apéndice . . . . .	141
	<b>Utilización del programa Configuración del sistema</b> . . . . .	141
	Cómo entrar en el programa de configuración del sistema . . . . .	141
	Opciones más utilizadas . . . . .	142
	<b>Limpieza del ordenador</b> . . . . .	144
	Ordenador, teclado y pantalla . . . . .	144
	Superficie táctil . . . . .	144
	Unidad de disquete . . . . .	144
	CD y DVD . . . . .	145
	<b>Política de soporte técnico de Dell (sólo EE.UU.)</b> . . . . .	145
	Definición de software y dispositivos periféricos	
	“instalados por Dell” . . . . .	145
	Definición de software y dispositivos periféricos	
	“de terceros” . . . . .	146
	<b>Aviso de la FCC (sólo en EE.UU.)</b> . . . . .	146
	FCC Clase B . . . . .	146
	Glosario . . . . .	149
	Índice . . . . .	161



# Localización de información

**NOTA:** Algunas funciones o medios son opcionales y pueden no incluirse en su ordenador. Es posible que algunas funciones o medios no estén disponibles en determinados países.

**NOTA:** Su ordenador puede incluir información adicional.

## ¿Qué busca?

- Un programa de diagnóstico para mi ordenador
- Controladores para mi ordenador
- La documentación de mi ordenador
- La documentación de mi dispositivo
- Notebook System Software (NSS)

## Aquí lo encontrará

**CD Drivers and Utilities (Controladores y utilidades) (también conocido como ResourceCD)**

**NOTA:** El CD *Drivers and Utilities* (Controladores y utilidades) es opcional y es posible que no se entregue con el ordenador.

La documentación y los controladores ya están instalados en su ordenador. Puede utilizar el soporte multimedia para volver a instalar los controladores o ejecute los Dell Diagnostics (consulte el apartado “Dell Diagnostics” en la página 61).



Los archivos “readme” (léame) pueden estar incluidos en su soporte multimedia para disponer de actualizaciones de última hora sobre los cambios técnicos del ordenador o material de consulta destinado a los técnicos o usuarios avanzados.

**NOTA:** Los controladores y las actualizaciones de la documentación se pueden encontrar en [support.dell.com](http://support.dell.com).

- Información sobre la garantía
- Términos y condiciones (sólo en EE.UU.)
- Instrucciones de seguridad
- Información reglamentaria
- Información ergonómica
- Contrato de licencia de usuario final

## Guía de información del producto de Dell™



## ¿Qué busca?

- Cómo instalar mi ordenador
- Cómo cuidar mi ordenador
- Información básica sobre la solución de problemas
- Cómo ejecutar Dell Diagnostics
- Códigos de error e indicadores luminosos de diagnóstico
- Herramientas y utilidades
- Cómo instalar una impresora
- Información adicional acerca de la configuración del ordenador
- Cómo detectar y solucionar problemas
- Cómo extraer e instalar piezas
- Cómo abrir la cubierta de mi ordenador
- Especificaciones
- Cómo ponerse en contacto con Dell

## Aquí lo encontrará

### Guía de referencia rápida

**NOTA:** Este documento puede ser opcional, por lo que es posible que no se envíe con su ordenador.



**NOTA:** Este documento está disponible en formato pdf en [support.dell.com](http://support.dell.com).

- Etiqueta de servicio y Express Service Code (Código de servicio rápido)
- Etiqueta de licencia de Microsoft Windows

### Etiqueta de servicio y licencia de Microsoft® Windows®

Estas etiquetas se encuentran en la parte inferior de su ordenador.

- Utilice la etiqueta de servicio para identificar el ordenador cuando utilice [support.dell.com](http://support.dell.com) o se ponga en contacto con el servicio de asistencia técnica.
- Escriba el código de servicio urgente para dirigir su llamada cuando se ponga en contacto con el servicio de asistencia técnica.



¿Qué busca?	Aquí lo encontrará
<ul style="list-style-type: none"> <li>• Soluciones: consejos y orientación para la solución de problemas, artículos de técnicos, cursos en línea y preguntas más frecuentes.</li> <li>• Comunidad: debates en línea con otros clientes de Dell.</li> <li>• Actualizaciones: información de actualización para componentes como, por ejemplo, la memoria, la unidad de disco duro y el sistema operativo.</li> <li>• Atención al cliente: información de contacto, llamada de servicio y estado de los pedidos, garantía e información de reparación.</li> <li>• Servicio y asistencia: historial de asistencia y estado de las llamadas de servicio, contrato de servicio, debates en línea con el personal de asistencia técnica.</li> <li>• Referencia: documentación del ordenador, detalles en la configuración de mi ordenador, especificaciones del producto y documentación técnica.</li> <li>• Descargas: controladores certificados, revisiones y actualizaciones de software.</li> </ul>	<p><b>Sitio web de Asistencia técnica de Dell — <a href="http://support.dell.com">support.dell.com</a></b></p> <p><b>NOTA:</b> Seleccione su región para ver el sitio web de asistencia adecuado.</p>
<ul style="list-style-type: none"> <li>• Cómo utilizar el sistema operativo Windows</li> <li>• Cómo trabajar con programas y archivos</li> <li>• Cómo personalizar my escritorio</li> </ul>	<p><b>Centro de ayuda y soporte técnico de Windows</b></p> <ol style="list-style-type: none"> <li><b>1</b> Haga clic en el botón <b>Inicio</b> y, a continuación, haga clic en <b>Ayuda y soporte técnico</b>.</li> <li><b>2</b> Escriba una palabra o frase que describa el problema y, a continuación, haga clic en el icono de flecha.</li> <li><b>3</b> Haga clic en el tema que describa el problema.</li> <li><b>4</b> Siga las instrucciones que aparecen en pantalla.</li> </ol>

---

## ¿Qué busca?

- Cómo volver a instalar mi sistema operativo

---

## Aquí lo encontrará

### CD Operating System (Sistema operativo)

**NOTA:** El CD *Operating System* (Sistema operativo) es opcional, por lo que es posible que no se envíe con su ordenador.

El sistema operativo ya está instalado en el ordenador. Para volver a instalar el sistema operativo, use uno de los siguientes métodos:

- *Restaurar sistema* de Microsoft Windows: la función *Restaurar sistema* de Microsoft Windows hace que el ordenador vuelva a un estado operativo previo sin que los archivos de datos se vean afectados.
- *PC Restore* (Restaurar PC) de Dell: la función *PC Restore* (Restaurar PC) de Dell restituye el ordenador a su estado operativo original. Es posible que *PC Restore* de Dell no se incluya con el ordenador.
- *CD Operating System* (Sistema operativo): si ha recibido un *CD Operating System* (Sistema operativo) con el ordenador, puede usarlo para restaurar su sistema operativo.

Para obtener más información, consulte el apartado “Restauración de su sistema operativo” en la página 83.



Después de volver a instalar el sistema operativo, utilice el CD *Drivers and Utilities* (Controladores y utilidades) (consulte la página 81) para volver a instalar los controladores de los dispositivos que se incluían con el ordenador.

La clave del producto del sistema operativo se encuentra en el ordenador.

**NOTA:** El color de su CD varía según el sistema operativo que haya solicitado.

- 
- Estado de las llamadas de servicio e historial de asistencia
  - Cuestiones técnicas importantes para mi ordenador
  - Preguntas frecuentes
  - Descargas de archivos
  - Detalles sobre la configuración de mi ordenador
  - Contrato de asistencia para mi ordenador

### Sitio web Dell Premier Support: [premiersupport.dell.com](http://premiersupport.dell.com)

El sitio web Dell Premier Support está personalizado para clientes corporativos, gubernamentales y del ámbito educativo. Es posible que este sitio web no esté disponible en todas las regiones.

# Acerca de su ordenador

## Establecimiento de la configuración del ordenador

En función de las selecciones realizadas cuando adquirió el ordenador, éste tiene una determinada configuración de la controladora de vídeo. Para determinar la configuración de la controladora de vídeo del ordenador:

- 1 Acceda al Centro de ayuda y soporte técnico de Microsoft® Windows®. Para obtener instrucciones, consulte el apartado “Centro de ayuda y soporte técnico de Windows” en la página 11.
- 2 En **Elija una tarea**, haga clic en **Utilizar Herramientas para ver la información de su ordenador y diagnosticar problemas**.
- 3 En **Información de Mi PC**, seleccione **Hardware**.

En la pantalla **Información de Mi PC - Hardware**, puede ver el tipo de controladora de vídeo instalada en el ordenador, además de otros componentes de hardware.

## Vista anterior



- |    |   |   |   |   |                   |
|----|---|---|---|---|-------------------|
| 1  | Liberación de los seguros de la pantalla              | 2 | Seguros de la pantalla (2)                      | 3 | Pantalla          |
| 4  | Botón de alimentación                                 | 5 | Indicadores luminosos de estado del dispositivo | 6 | Superficie táctil |
| 7  | Altavoces (2)   | 8 | Botones de la superficie táctil                 | 9 | Teclado           |
| 10 | Teclado e indicadores luminosos de estado inalámbrico |   |   |   |                   |

**LIBERACIÓN DE LOS SEGUROS DE LA PANTALLA:** Presione para liberar los seguros de la pantalla y abrirla.





**SEGUROS DE LA PANTALLA:** Mantenga la pantalla cerrada.

**PANTALLA:** Para obtener más información acerca de su pantalla, consulte el apartado “Uso de la pantalla” en la página 33.

**BOTÓN DE ALIMENTACIÓN:** Pulse el botón de alimentación para encender el ordenador o para activar o desactivar un modo de administración de energía. Consulte el apartado “Modos de administración de energía” en la página 41.

#### INDICADORES LUMINOSOS DEL ESTADO DEL DISPOSITIVO



-  Se ilumina cuando se enciende el ordenador y parpadea cuando éste se encuentra en el modo de administración de energía.
-  Se ilumina cuando el ordenador lee o escribe datos.
-  **AVISO:** Para evitar que se produzcan pérdidas de datos, no apague nunca el ordenador si el indicador luminoso  parpadea.
-  Se ilumina o parpadea para indicar un cambio en el estado de carga de la batería.

Si el ordenador está conectado a una toma de alimentación eléctrica, el indicador luminoso  funciona de la siguiente manera:

- Luz verde continua: la batería se está cargando.
- Luz verde parpadeante: la batería está casi cargada por completo.

Si el ordenador utiliza alimentación de la batería, el indicador luminoso  funciona de la siguiente manera:

- Apagado: la batería está cargada de forma correcta (o el ordenador está apagado).
- Luz naranja parpadeante: la carga de la batería está baja.
- Luz naranja continua: la carga de la batería está demasiado baja.

**SUPERFICIE TÁCTIL:** Realiza la misma función que un ratón. La pantalla de posición de componentes de la superficie táctil indica funciones de desplazamiento.

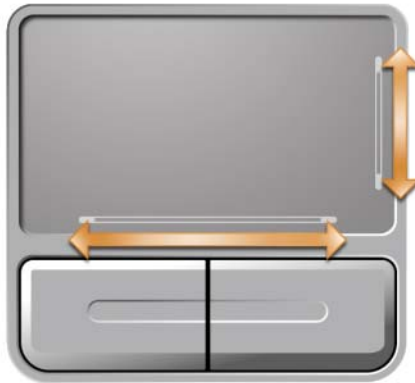

**ALTAVOCES:** Para ajustar el volumen de los altavoces integrados, pulse los botones de control multimedia o los métodos abreviados de teclado de volumen del altavoz. Para obtener más información, consulte el apartado “Funciones de los altavoces” en la página 36.

**BOTONES DE LA SUPERFICIE TÁCTIL:** Los botones de la superficie táctil ofrecen las mismas funciones que un mouse.





**TECLADO:** El teclado incluye tanto un teclado numérico como la tecla con el logotipo de Microsoft Windows. Para obtener información sobre los métodos abreviados de teclado admitidos, consulte el apartado “Combinaciones de teclas” en la página 36.



## INDICADORES LUMINOSOS DE ESTADO DEL TECLADO Y DEL DISPOSITIVO INALÁMBRICO



Los indicadores luminosos verdes situados sobre el teclado indican lo siguiente:

-  Se ilumina cuando el teclado numérico está activado.
-  Se ilumina cuando la función de letras mayúsculas está activada.
-  Se ilumina cuando el bloqueo de desplazamiento está activado.
-  Se enciende cuando la conexión de red inalámbrica está activada. Para activar o desactivar la conexión de red inalámbrica, presione <Fn> <F2>.

## Vista lateral izquierda

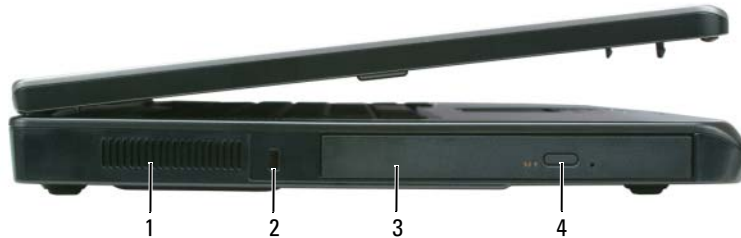

- 1 Rejilla de ventilación      2 Ranura para cable de seguridad      3 Compartimiento para la unidad óptica
- 4 Botón de expulsión de la bandeja de la unidad óptica

**⚠ PRECAUCIÓN:** No introduzca objetos ni permita que el polvo se acumule en las rejillas de ventilación ni las bloquee. No almacene el ordenador en un entorno con poca ventilación, como un maletín cerrado, mientras esté en funcionamiento. La circulación restringida de aire podría dañar el ordenador o provocar un incendio.

**REJILLA DE VENTILACIÓN:** El ordenador utiliza ventiladores para crear un flujo de aire entre las rejillas de ventilación, lo que evita que el ordenador se caliente en exceso.

**➡ AVISO:** Antes de comprar un dispositivo antirrobo, asegúrese de que encajará en la ranura del cable de seguridad del ordenador.

**RANURA PARA CABLE DE SEGURIDAD:** Sirve para conectar al ordenador un dispositivo antirrobo disponible en el mercado. Para obtener más información, consulte las instrucciones incluidas con el dispositivo.



**COMPARTIMENTO DE LA UNIDAD ÓPTICA:** En el compartimento de la unidad óptica puede instalar dispositivos como una unidad de DVD u otra unidad óptica. Para obtener más información, consulte el apartado “Unidad óptica” en la página 92.

**BOTÓN DE EXPULSIÓN DE LA BANDEJA DE LA UNIDAD ÓPTICA:** Pulse este botón para expulsar un CD o DVD de la unidad óptica.

## Vista lateral derecha

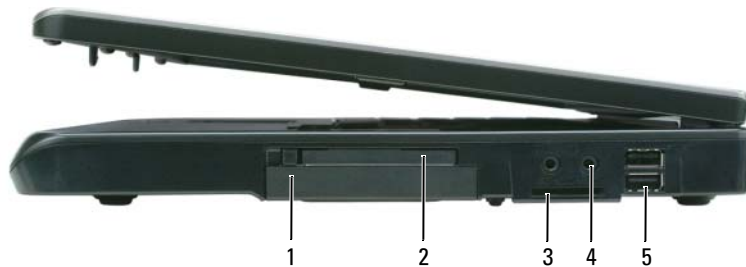

- |   |                         |   |                                 |   |   |
|---|-------------------------|---|---------------------------------|---|---|
| 1 | Unidad de disco duro    | 2 | Ranura para tarjeta ExpressCard | 3 | Lector de tarjetas de memoria multimedia 3 en 1 |
| 4 | Conectores de audio (2) | 5 | Conectores USB (2)              |   |   |

**UNIDAD DE DISCO DURO:** Almacena software y datos. Si desea obtener más información, consulte los apartados “Unidad de disco duro” en la página 92 y “Problemas con la unidad de disco duro” en la página 65.

**RANURA PARA TARJETA EXPRESSCARD:** Admite una tarjeta ExpressCard. El ordenador se envía con un panel protector de plástico instalado en la ranura. Puede agregar una tarjeta ExpressCard para disponer de conectividad WWAN en el ordenador. Para obtener más información, consulte el apartado “Uso de las tarjetas” en la página 49.

**LECTOR DE TARJETAS DE MEMORIA MULTIMEDIA 3 EN 1:** Proporciona una manera rápida y cómoda de ver y compartir fotos digitales, música y vídeos almacenados en una tarjeta de memoria multimedia. El lector de tarjetas de memoria multimedia 3 en 1 lee tarjetas de memoria multimedia digital SDIO y MultimediaCard (MMC) y tarjetas Secure Digital (SD).

## CONECTORES DE AUDIO

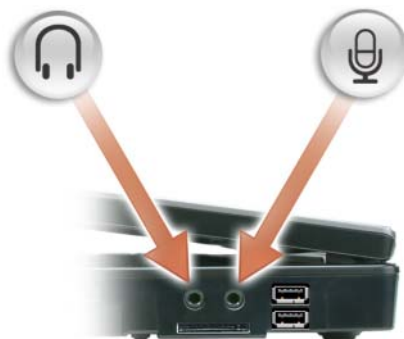

Conecte los auriculares o los altavoces al conector 

Conecte un micrófono al conector 

## CONECTORES USB



Conectan dispositivos USB, como un ratón, un teclado o una impresora. También puede conectar la unidad de disquete opcional directamente a un conector USB utilizando el cable opcional de dicha unidad.

## Vista posterior



- |   |                              |   |                         |   |                           |
|---|------------------------------|---|-------------------------|---|---------------------------|
| 1 | Conector del adaptador de CA | 2 | Conector de red (RJ-45) | 3 | Conector de módem (RJ-11) |
| 4 | Conectores USB (2)           | 5 | Conector de vídeo       |   |                           |

**CONECTOR DEL ADAPTADOR DE CA:** Conecta un adaptador de CA al ordenador. El adaptador de CA convierte la corriente alterna en la corriente continua que necesita el ordenador. Puede conectar el adaptador de CA al ordenador independientemente de que esté encendido o apagado.



**⚠ PRECAUCIÓN:** El adaptador de CA funciona con tomas de alimentación eléctrica de todo el mundo. No obstante, los conectores de alimentación y los enchufes múltiples varían de un país a otro. El uso de un cable incompatible o la conexión incorrecta del cable al enchufe múltiple o a la toma eléctrica puede dañar el equipo o provocar un incendio.

**➡ AVISO:** Cuando desconecte el cable del adaptador de CA del ordenador, sujete el conector (no el cable) y tire de él firmemente pero con cuidado, procurando no dañar el cable.

#### CONECTOR DE RED (RJ-45)



Conecta el ordenador a una red. Los indicadores luminosos verde y amarillo que hay junto al conector indican la actividad de las comunicaciones de red con cable.

Para obtener información sobre cómo utilizar el adaptador de red, consulte la documentación en línea del adaptador de red incluida con el ordenador.

#### CONECTOR DEL MÓDEM (RJ-11)



Para utilizar el módem interno, conecte la línea telefónica al conector del módem.

Para obtener más información sobre cómo utilizar el módem, consulte la documentación en línea del módem incluida con el ordenador.

**➡ AVISO:** El conector de red es ligeramente más grande que el conector de módem. Para evitar que se dañe el ordenador, no enchufe un cable de la línea telefónica en el conector de red.

#### CONECTORES USB



Conectan dispositivos USB, como un ratón, un teclado o una impresora. También puede conectar la unidad de disquete opcional directamente a un conector USB utilizando el cable opcional de dicha unidad.

#### CONECTOR DE VÍDEO



Conecta un monitor externo compatible con VGA.

## Vista inferior

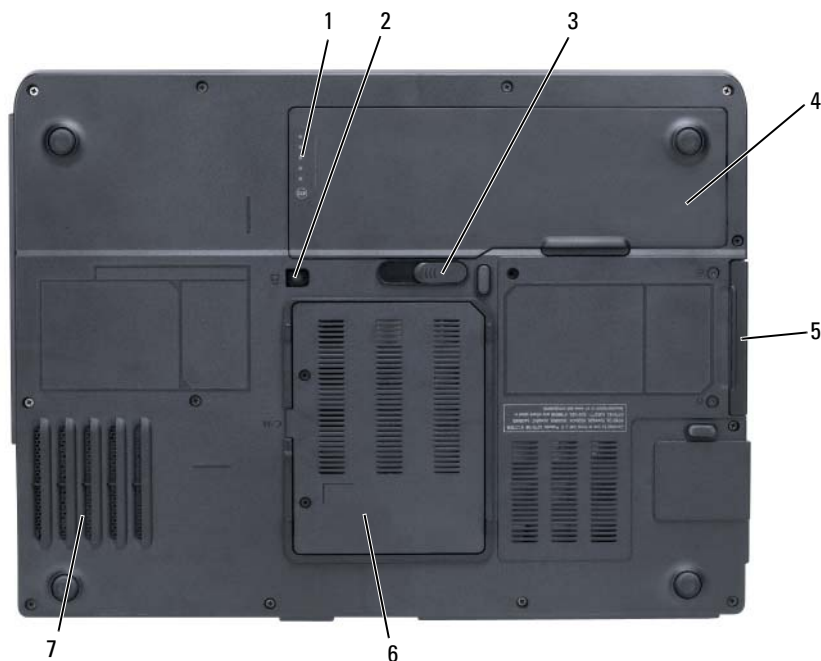

- |   |                                |   |   |   |   |
|---|--------------------------------|---|---|---|---|
| 1 | Medidor de carga de la batería | 2 | Tornillo de bloqueo de la unidad óptica | 3 | Pasador de liberación del compartimento de la batería |
| 4 | Batería                        | 5 | Unidad de disco duro                    | 6 | Cubierta del módem/módulo de memoria                  |
| 7 | Ventilador                     |   |   |   |   |

**MEDIDOR DE CARGA DE LA BATERÍA:** Proporciona información sobre el estado de la carga de la batería. Consulte el apartado “Comprobación de la carga de la batería” en la página 40.

**TORNILLO DE BLOQUEO DE LA UNIDAD ÓPTICA:** Fija la unidad óptica al compartimento de la unidad óptica. Para obtener más información, consulte el apartado “Unidad óptica” en la página 92.

**PASADOR DE LIBERACIÓN DEL COMPARTIMENTO DE BATERÍAS:** Libera la batería del compartimento de la batería. Consulte el apartado “Sustitución de la batería” en la página 43.

**BATERÍA:** Si tiene instalada una batería, puede utilizar el ordenador sin conectarlo a una toma de corriente. Para obtener más información, consulte el apartado “Uso de la batería” en la página 39.

**UNIDAD DE DISCO DURO:** Almacena software y datos. Si desea obtener más información, consulte los apartados “Unidad de disco duro” en la página 92 y “Problemas con la unidad de disco duro” en la página 65.

**CUBIERTA DEL MÓDEM/MÓDULO DE MEMORIA:** Protege el compartimento que contiene el módem y los módulos de memoria. Si desea obtener más información, consulte los apartados “Módem” en la página 97 y “Memoria” en la página 94.

**VENTILADOR:** El ordenador utiliza un ventilador para permitir que el aire circule a través de las rejillas y evitar así un sobrecalentamiento.





# Configuración del ordenador

## Cómo conectarse a Internet

 **NOTA:** Los ISP y sus ofertas varían según el país.

Para conectarse a Internet, se necesita un módem o una conexión de red y un proveedor de servicios de Internet (ISP). El ISP ofrecerá una o varias de las siguientes opciones de conexión a Internet:

- Conexiones telefónicas que proporcionan acceso a Internet a través de una línea telefónica. Las conexiones telefónicas son considerablemente más lentas que las conexiones ADSL y de módem por cable.
- Conexiones ADSL que proporcionan acceso a Internet de alta velocidad a través de la línea telefónica existente. Con una conexión ADSL, se puede acceder a Internet y utilizar el teléfono en una sola línea simultáneamente.
- Conexiones de módem por cable que proporcionan acceso a Internet de alta velocidad a través de la línea de TV por cable local.

Si utiliza una conexión telefónica, enchufe una línea telefónica al conector de módem del ordenador y a la toma de teléfono de la pared antes de configurar la conexión a Internet. Si utiliza una conexión ADSL o de módem por cable, póngase en contacto con su ISP para obtener instrucciones de configuración.

## Configuración de la conexión a Internet

Para configurar una conexión a Internet con un acceso directo al ISP en el escritorio:

- 1 Guarde y cierre los archivos que tenga abiertos y salga de todos los programas.
- 2 Haga doble clic en el icono ISP en el escritorio de Microsoft® Windows®.
- 3 Siga las instrucciones de la pantalla para realizar la configuración.

Si no tiene un icono ISP en el escritorio o si desea configurar una conexión a Internet con un ISP diferente:

- 1 Guarde y cierre los archivos que tenga abiertos y salga de todos los programas.
- 2 Haga clic en el botón **Inicio** y en **Internet Explorer**.  
Aparece la ventana **Asistente para conexión nueva**.
- 3 Haga clic en **Conectarse a Internet**.
- 4 En la siguiente ventana, haga clic en la opción correspondiente:

- Si no dispone de un ISP y desea seleccionar uno, haga clic en **Elegir de una lista de proveedores de servicios Internet (ISP)**.
- Si el ISP ya le ha proporcionado la información de configuración, pero no ha recibido el CD de instalación, haga clic en **Establecer mi conexión manualmente**.
- Si dispone de un CD, haga clic en **Usar el CD que tengo de un proveedor de servicios Internet (ISP)**.

**5** Haga clic en **Siguiente**.

Si ha seleccionado **Establecer mi conexión manualmente**, siga con el paso 6. De lo contrario, siga las instrucciones de la pantalla para realizar la configuración.



**NOTA:** Si no sabe qué tipo de conexión seleccionar, póngase en contacto con su ISP.

**6** Haga clic en la opción adecuada dentro de **¿Cómo desea conectar a Internet?** y, a continuación, haga clic en **Siguiente**.

**7** Utilice la información de configuración proporcionada por el ISP para realizar la configuración.

Si tiene problemas para conectarse a Internet, consulte el apartado “Problemas con el correo electrónico, el módem e Internet” en la página 65. Si no puede conectarse a Internet pero anteriormente sí podía conectarse, es posible que el ISP haya interrumpido el servicio. Póngase en contacto con su ISP para comprobar el estado de servicio o intente conectarse más tarde.

## Transferencia de información a un ordenador nuevo

El sistema operativo Microsoft® Windows® proporciona un Asistente para transferencia de archivos y configuraciones que sirve para transferir datos del ordenador de origen o antiguo al nuevo. Puede transferir datos, como los siguientes:

- Mensajes de correo electrónico
- Configuraciones de barras de herramientas
- Tamaños de ventana
- Marcadores de Internet

Puede transferir los datos al ordenador nuevo a través de una conexión de red o puede guardarlos en medios extraíbles como, por ejemplo, un CD grabable, para transferirlos al ordenador nuevo.



**NOTA:** Para obtener instrucciones sobre la configuración de una conexión directa por cable entre dos ordenadores, vaya a [support.microsoft.com](http://support.microsoft.com) y busque el artículo nº 305621 de Microsoft Knowledge Base, titulado *How to Set Up a Direct Cable Connection Between Two Computers in Windows XP* (Cómo configurar una conexión directa por cable entre dos ordenadores en Windows XP). Es posible que esta información no esté disponible en determinados países.

Para transferir información a un ordenador nuevo, debe ejecutar el Asistente para transferencia de archivos y configuraciones. Puede utilizar el CD opcional *Operating System* (Sistema operativo) para este proceso o crear un disco del asistente con la utilidad Asistente para transferencia de archivos y configuraciones.

## Ejecución del Asistente para transferencia de archivos y configuraciones con el CD Operating System (Sistema operativo)



**NOTA:** Para este procedimiento es necesario el CD *Operating System* (Sistema operativo). Este CD es opcional, por lo que es posible que no se envíe con todos los ordenadores.

### Prepare el ordenador nuevo para la transferencia de archivos.

- 1 Inicie el Asistente para transferencia de archivos y configuraciones.
- 2 Cuando aparezca la pantalla de bienvenida Asistente para transferencia de archivos y configuraciones, haga clic en **Siguiente**.
- 3 En la pantalla **¿Qué ordenador es éste?**, haga clic en **Ordenador nuevo** y en **Siguiente**.
- 4 En la pantalla **¿Tiene un CD de Windows XP?**, haga clic en **Utilizaré el asistente desde el CD de Windows XP** y en **Siguiente**.
- 5 Cuando aparezca la pantalla **Diríjase al ordenador antiguo**, vaya al ordenador antiguo o de origen. No haga clic en **Siguiente** en esta ocasión.

### Copie datos del ordenador antiguo

- 1 En el ordenador antiguo, inserte el CD *Operating System* (Sistema operativo) de Windows XP.
- 2 En la pantalla **Microsoft Windows XP**, haga clic en **Realizar tareas adicionales**.
- 3 En **¿Qué desea hacer?**, haga clic en **Transferir archivos y configuraciones**.
- 4 En la pantalla de bienvenida **Asistente para transferencia de archivos y configuraciones**, haga clic en **Siguiente**.
- 5 En la pantalla **¿Qué ordenador es éste?**, haga clic en **Ordenador antiguo** y en **Siguiente**.
- 6 En la pantalla **Seleccione un método de transferencia**, haga clic en el método de transferencia que prefiera.
- 7 En la pantalla **Elija qué desea transferir**, seleccione los elementos que desea transferir y haga clic en **Siguiente**.  
Una vez copiada la información, se muestra la pantalla **Completando la Fase de recopilación**.
- 8 Pulse sobre **Terminar**.

### Transfiera datos al ordenador nuevo

- 1 En la pantalla **Diríjase al ordenador antiguo** del ordenador nuevo, haga clic en **Siguiente**.
- 2 En la pantalla **Seleccione la ubicación de archivos y configuraciones**, seleccione el método que ha elegido para transferir los archivos y las configuraciones y haga clic en **Siguiente**.  
El asistente lee las configuraciones y los archivos recopilados y los aplica al nuevo ordenador.  
Una vez se han aplicado todas las configuraciones y los archivos, aparece la pantalla **Completado**.
- 3 Haga clic en **Finalizar** y reinicie el ordenador nuevo.

## **Ejecución del Asistente para transferencia de archivos y configuraciones sin el CD Operating System (Sistema operativo)**

Para ejecutar el Asistente para transferencia de archivos y configuraciones sin el CD opcional *Operating System* (Sistema operativo), debe crear un disco del asistente que le permita crear una copia de seguridad de los archivos de datos. Cree el disco del asistente en un medio extraíble, de modo que pueda pasarlo del ordenador nuevo al ordenador antiguo.

### **Cree un disco del asistente**

- 1 Haga clic en el botón **Inicio** y seleccione **Todos los programas**→ **Accesorios**→ **Herramientas del sistema**→ **Asistente para transferencia de archivos y configuraciones**.
- 2 Cuando aparezca la pantalla de bienvenida **Asistente para transferencia de archivos y configuraciones**, haga clic en **Siguiente**.
- 3 En la pantalla **¿Qué ordenador es éste?**, haga clic en **Ordenador nuevo** y en **Siguiente**.
- 4 En la pantalla **¿Tiene un CD de Windows XP?**, haga clic en **Deseo crear un disco de asistente en la siguiente unidad:** y haga clic en **Siguiente**.
- 5 Inserte los medios extraíbles, como un CD grabable, y haga clic en **Aceptar**.
- 6 Cuando la creación del disco haya finalizado y aparezca el mensaje **Diríjase al ordenador antiguo, no** haga clic en **Siguiente**.
- 7 Diríjase al ordenador antiguo.

### **Copie datos del ordenador antiguo**

- 1 En el ordenador antiguo, inserte el disco del asistente.
- 2 Haga clic en el botón **Inicio** y en **Ejecutar**.
- 3 En el campo **Abrir** de la ventana **Ejecutar**, busque la ruta de acceso de **fastwiz** (en los medios extraíbles adecuados) y haga clic en **Aceptar**.
- 4 En la pantalla de bienvenida **Asistente para transferencia de archivos y configuraciones**, haga clic en **Siguiente**.
- 5 En la pantalla **¿Qué ordenador es éste?**, haga clic en **Ordenador antiguo** y en **Siguiente**.
- 6 En la pantalla **Seleccione un método de transferencia**, haga clic en el método de transferencia que prefiera.
- 7 En la pantalla **Elija qué desea transferir**, seleccione los elementos que desea transferir y haga clic en **Siguiente**.

Una vez copiada la información, se muestra la pantalla **Completando la Fase de recopilación**.

- 8 Pulse sobre **Terminar**.

## Transfiera datos al ordenador nuevo

- 1 En la pantalla **Diríjase al ordenador antiguo** del ordenador nuevo, haga clic en **Siguiente**.
- 2 En la pantalla **Seleccione la ubicación de archivos y configuraciones**, seleccione el método que ha elegido para transferir los archivos y las configuraciones y haga clic en **Siguiente**. Siga las instrucciones que aparecen en pantalla.

El asistente lee las configuraciones y los archivos recopilados y los aplica al nuevo ordenador.

Una vez se han aplicado todas las configuraciones y los archivos, aparece la pantalla **Completado**.

- 3 Haga clic en **Completado** y reinicie el ordenador nuevo.



**NOTA:** Para obtener más información sobre este procedimiento, busque en [dell.support.com](http://dell.support.com) el documento nº PA1089586 (*How Do I Transfer Files From My Old Computer to My New Dell Computer using the Microsoft® Windows® XP Operating System?* [Cómo transferir archivos de mi ordenador antiguo a mi ordenador nuevo Dell con el sistema operativo Microsoft Windows XP]).



**NOTA:** Es posible que no pueda acceder al documento Dell Knowledge Base en determinados países.

## Configuración de una impresora



**AVISO:** Complete la configuración del sistema operativo antes de conectar una impresora al ordenador.

Consulte la información de configuración en la documentación proporcionada con la impresora, en la que se describe cómo realizar las siguientes operaciones:

- Obtener e instalar controladores actualizados.
- Conectar la impresora al ordenador.
- Cargar el papel e instalar el cartucho de tóner o de tinta.

Consulte el Manual del propietario de la impresora para obtener asistencia técnica o comuníquese con el fabricante de la impresora.

## Cable de la impresora

La impresora se conecta al ordenador mediante un cable USB o paralelo. Es posible que la impresora se entregue sin un cable para impresora, por lo que si adquiere uno por separado, asegúrese de que sea compatible con su impresora y con su ordenador. Si ha adquirido un cable de la impresora al mismo tiempo que el ordenador, es posible que el cable se incluya en la caja del ordenador.

## Conexión de una impresora USB



**NOTA:** Puede conectar dispositivos USB con el ordenador encendido.

- 1 Finalice la configuración del sistema operativo, en el caso de que todavía no lo haya hecho.
- 2 Conecte el cable de la impresora USB a los conectores USB del ordenador y de la impresora. Los conectores USB admiten sólo una posición de encaje.

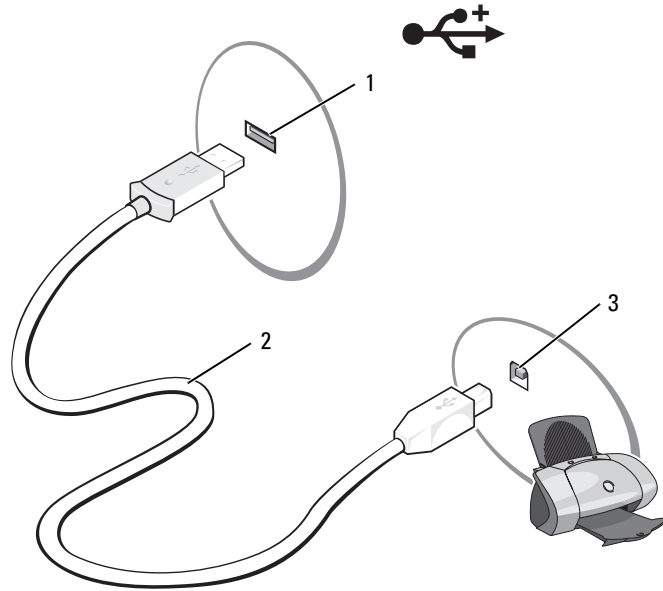

1 Conector USB del ordenador    2 Cable de la impresora USB    3 Conector de la impresora

- 3 Encienda la impresora y luego encienda el ordenador. Si aparece la ventana **Asistente para agregar nuevo hardware**, haga clic en **Cancelar**.
- 4 Instale el controlador de la impresora, si es necesario. Consulte la documentación incluida con la impresora.

## Dispositivos de protección de la alimentación

Existen varios dispositivos que protegen contra las interrupciones y las fluctuaciones de la alimentación eléctrica:

- Supresores de sobrevoltaje
- Acondicionadores de línea
- Sistemas de alimentación ininterrumpida (SAI)

### Protectores contra sobretensión

Los supresores de picos de voltaje y los enchufes múltiples equipados con protección contra picos de voltaje ayudan a evitar los daños a su ordenador ocasionados por picos de voltaje que pueden producirse durante las tormentas eléctricas o después de interrupciones en la alimentación eléctrica. Algunos fabricantes de supresores de sobrevoltaje proporcionan cobertura de garantía para cierto tipo de daños.

Lea con atención la garantía del dispositivo al elegir un supresor de sobrevoltaje. Un dispositivo con una clasificación en julios más alta ofrece más protección. Compare las clasificaciones en julios para determinar la efectividad relativa de los diferentes dispositivos.

- ➡ **AVISO:** La mayoría de los supresores de sobrevoltaje no protegen contra las fluctuaciones e interrupciones de la alimentación eléctrica causadas por rayos. Cuando se produzca una tormenta con aparato eléctrico, desconecte la línea telefónica de la toma de teléfono de pared y desenchufe el ordenador de la toma de alimentación eléctrica.

Muchos supresores de sobrevoltaje disponen de una toma de teléfono para proteger el módem. Consulte la documentación del supresor de sobrevoltaje para obtener instrucciones sobre la conexión del módem.

- ➡ **AVISO:** No todos los supresores de sobrevoltaje ofrecen protección para el adaptador de red. Desconecte el cable de red de la toma de red de pared durante una tormenta con aparato eléctrico.

### Acondicionadores de línea

- ➡ **AVISO:** Los acondicionadores de línea no protegen contra las interrupciones de la alimentación eléctrica.

Los acondicionadores de línea están diseñados para mantener el voltaje de CA a un nivel bastante constante.

### Sistemas de alimentación ininterrumpida

- ➡ **AVISO:** La interrupción de la alimentación eléctrica mientras se están guardando datos en la unidad de disco duro puede provocar que se pierdan datos o que el archivo resulte dañado.

- ✍ **NOTA:** Para prolongar al máximo el tiempo de funcionamiento de la batería, conecte únicamente el ordenador al SAI. Los demás dispositivos, como la impresora, pueden ser conectados a un enchufe múltiple independiente que proporcione protección contra sobrevoltajes.

Los sistemas SAI protegen contra fluctuaciones e interrupciones de la alimentación eléctrica. Los dispositivos SAI contienen una batería que proporciona alimentación eléctrica temporal a los dispositivos conectados cuando se interrumpe la alimentación eléctrica. La batería se carga siempre que haya alimentación de CA disponible. Consulte la documentación del fabricante del SAI para obtener información sobre el tiempo de funcionamiento de la batería y asegurarse de que el dispositivo está aprobado por Underwriters Laboratories (UL).





# Uso de la pantalla

## Ajuste del brillo

Cuando un ordenador Dell™ está funcionando con base en la alimentación de la batería, usted puede conservar energía configurando el brillo en la opción más baja con la que pueda trabajar presionando <Fn> y las teclas de flecha arriba o flecha abajo en el teclado.

## Cambio de la imagen de vídeo

Cuando encienda el ordenador con un dispositivo externo (como un monitor externo o un proyector) conectado y encendido, la imagen puede aparecer en la pantalla del ordenador o en el dispositivo externo.

Presione <Fn><F8> para alternar la imagen de vídeo entre la pantalla únicamente, el dispositivo de vídeo únicamente o la pantalla y el dispositivo externo simultáneamente.

## Configuración de la resolución de pantalla

Para mostrar un programa a una resolución específica, tanto el controlador de vídeo como la pantalla deben ser compatibles con el programa y los controladores de vídeo necesarios deben estar instalados.

Antes de cambiar alguno de los ajustes de pantalla predeterminados, tome nota de la configuración original para futuras consultas.

 **NOTA:** Use únicamente los controladores de vídeo instalados por Dell, que han sido diseñados para ofrecer el mejor rendimiento con el sistema operativo instalado por Dell.

Si usted selecciona una resolución o una paleta de colores mayor que el máximo soportado por la pantalla, la configuración se ajustará automáticamente a los valores soportados más cercanos.

- 1 Haga clic en el botón **Inicio** y en **Panel de control**.
- 2 En **Elija una categoría**, haga clic en **Apariencia y temas**.
- 3 Bajo la opción **Elegir una tarea...**, haga clic en el área que desea cambiar o en **o elija un icono del Panel de control**, haga clic en **Pantalla**.
- 4 Pruebe valores diferentes en **Calidad del color** y **Resolución de pantalla**.

Si el valor de la resolución de vídeo es mayor de lo que admite la pantalla, el ordenador entrará en el modo panorámico. En el modo panorámico no puede mostrarse la pantalla completa de una sola vez. Por ejemplo, podría no verse la barra de tareas que normalmente aparece en la parte inferior del escritorio. Para ver el resto de la pantalla, use la superficie táctil o la palanca de seguimiento para obtener panorámicas de las partes superior, inferior, izquierda y derecha.

 **AVISO:** Puede dañar el monitor externo si utiliza una frecuencia de actualización no admitida. Antes de ajustar la frecuencia de actualización de un monitor externo, vea la guía del usuario del monitor.

# Uso del teclado y de la superficie táctil

## Teclado numérico



El teclado numérico funciona como el teclado numérico de un teclado externo. Cada tecla del teclado numérico tiene varias funciones. Los números y símbolos del teclado numérico están marcados en azul en la parte derecha de las teclas. Para escribir un número o un símbolo, presione <Fn> y la tecla deseada después de activar el teclado numérico.

- Para activar el teclado, pulse <Fn> <Bloq Num>. El indicador  indica que el teclado numérico está activo.
- Para desactivar el teclado numérico, pulse <Fn><Bloq Num> de nuevo.

# Combinaciones de teclas

## Funciones del sistema

---

<Ctrl><May><Esc>	Abre la ventana <b>Administrador de tareas</b> .
------------------	--

---

## Batería

---

<Fn><F3>	Muestra el Battery Meter (Medidor de batería) Dell™ QuickSet
----------	--

---

## Bandeja de CD o de DVD

---

<Fn><F10>	Expulsa la bandeja fuera de la unidad (si Dell QuickSet está instalado).
-----------	--

---

## Funciones de la pantalla

---

<Fn><F8>	Muestra iconos que representan todas las opciones de la pantalla actualmente disponibles (por ejemplo, sólo pantalla, sólo proyector o monitor externo, la pantalla y el proyector, etc.). Resalte el icono que desee para poner la pantalla en esa opción.
----------	---

---

---

<Fn> y tecla de flecha hacia arriba	Aumenta el brillo únicamente en la pantalla integrada (no en un monitor externo)
-------------------------------------	--

---

---

<Fn> y tecla de flecha hacia abajo	Reduce el brillo únicamente en la pantalla integrada (no en un monitor externo)
------------------------------------	---

---

## Administración de energía

---

<Fn><Esc>	Activa un modo de administración de energía. Puede reprogramar este método abreviado de teclado para activar otro modo de administración de energía utilizando la ficha <b>Opciones avanzadas</b> de la ventana <b>Propiedades de Opciones de energía</b> .
-----------	---

---

---

<Fn><F1>	Pone el sistema en modo de hibernación. Se necesita Dell QuickSet.
----------	--

---

## Funciones de los altavoces

---

<Fn><Re Pag>	Sube el volumen de los altavoces integrados y de los altavoces externos, si se han conectado.
--------------	---

---

---

<Fn><Av Pag>	Baja el volumen de los altavoces integrados y de los altavoces externos, si se han conectado.
--------------	---

---

---

<Fn><Fin>	Activa y desactiva los altavoces integrados y los altavoces externos, si se han conectado.
-----------	--

---

## Funciones de la tecla con el logotipo de Microsoft® Windows®

Tecla del logotipo de Windows y <m>	Minimiza todas las ventanas abiertas.
Tecla del logotipo de Windows y <Mayús> <m>	Restaura todas las ventanas minimizadas. Este comando funciona como un conmutador para restaurar (maximizar) todas las ventanas minimizadas anteriormente con el uso de la combinación de teclas de la tecla con el logotipo de Windows y la tecla <m>.
Tecla del logotipo de Windows y <e>	Ejecuta el Explorador de Windows.
Tecla del logotipo de Windows y <r>	Abre el cuadro de diálogo <b>Ejecutar</b> .
Tecla del logotipo de Windows y <f>	Abre el cuadro de diálogo <b>Resultados de la búsqueda</b> .
Tecla del logotipo de Windows y <Ctrl> <f>	Abre el cuadro de diálogo <b>Resultados de la búsqueda - ordenadores</b> (si el ordenador está conectado a una red).
Tecla del logotipo de Windows y <Pausa>	Abre el cuadro de diálogo <b>Propiedades del sistema</b> .

### Ajuste de la configuración del teclado

Para ajustar el funcionamiento del teclado, como la velocidad de repetición de caracteres, abra el Panel de control y haga clic en **Teclado**. Consulte el Centro de ayuda y soporte técnico de Windows para obtener información sobre el Panel de control. Para acceder al Centro de ayuda y soporte técnico, consulte el apartado “Centro de ayuda y soporte técnico de Windows” en la página 11.

### Superficie táctil

La superficie táctil detecta la presión y el movimiento del dedo para permitir desplazar el cursor por la pantalla. Utilice la superficie táctil y sus botones del mismo modo que un ratón.

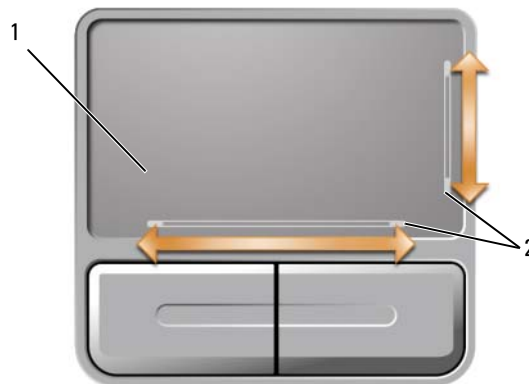

1 Superficie táctil

2 Pantalla de posición de componentes, que muestra las posibilidades de desplazamiento

- Para mover el cursor, deslice ligeramente el dedo por la superficie táctil.
- Para seleccionar un objeto, coloque el cursor sobre el objeto y toque ligeramente la superficie táctil una vez o utilice el dedo pulgar para presionar el botón izquierdo de la superficie táctil.
- Para seleccionar y mover (o arrastrar) un objeto, sitúe el cursor sobre él y toque dos veces en la superficie táctil. En el segundo toque abajo, deje el dedo sobre la superficie táctil y deslícelo por la superficie para mover el objeto seleccionado.
- Para hacer doble clic en un objeto, sitúe el cursor en él y, a continuación, toque dos veces la superficie táctil o pulse el botón izquierdo de la misma dos veces.

La superficie táctil tiene una pantalla de posición de componentes en dos lados para indicar la posibilidad de desplazamiento en estas zonas de desplazamiento. El desplazamiento está activado de manera predeterminada. Para desactivar esta función, modifique las propiedades del ratón mediante el Panel de control.



**NOTA:** Es posible que las áreas de desplazamiento no funcionen con todos los programas de aplicación. Para que las áreas de desplazamiento funcionen adecuadamente, el programa de aplicación debe poder utilizar la función de desplazamiento de la superficie táctil.

## Personalización de la superficie táctil

Puede desactivar la superficie táctil o ajustar su configuración utilizando la ventana **Propiedades del mouse**.

- 1 Abra el Panel de control, haga clic en **Impresoras y otro Hardware** y, a continuación, haga clic en **Mouse**. Consulte el Centro de ayuda y soporte técnico de Windows para obtener información sobre el Panel de control. Para acceder al Centro de ayuda y soporte técnico, consulte el apartado “Centro de ayuda y soporte técnico de Windows” en la página 11.
- 2 En la ventana **Propiedades del mouse**, haga clic en la ficha **Opciones de puntero** para ajustar la configuración de la superficie táctil.
- 3 Haga clic en **Aceptar** para guardar la configuración y cerrar la ventana.

# Uso de la batería

## Rendimiento de la batería

 **NOTA:** Para obtener más información acerca de la garantía de Dell para su ordenador, consulte la *Guía de información del producto* o el documento de garantía sobre papel que se envía con el ordenador.

Para disfrutar de un rendimiento óptimo del ordenador y facilitar la conservación de la configuración del BIOS, utilice su ordenador portátil Dell™ con la batería instalada en todo momento. Se proporciona una batería en su compartimento correspondiente como equipamiento estándar.

 **NOTA:** Debido a que la batería puede no estar totalmente cargada, use el adaptador de CA para conectar su nuevo ordenador a una toma de alimentación eléctrica la primera vez que utilice el ordenador. Para obtener mejores resultados, utilice el ordenador con el adaptador de CA hasta que la batería esté totalmente cargada. Para ver el estado de carga de la batería, acceda al Panel de control, haga clic en **Power Options** (Opciones de energía) y, a continuación, haga clic en la ficha **Medidor de energía**.

 **NOTA:** El tiempo de funcionamiento de la batería (el tiempo que la batería puede mantener una carga) disminuye con el tiempo. En función de la frecuencia y las condiciones de uso de la batería, es posible que deba comprar una nueva batería durante la vida útil del ordenador.

El tiempo de funcionamiento de la batería depende de las condiciones de funcionamiento. La duración de la batería se reduce en gran medida si realiza, entre otras, las operaciones que se indican a continuación:

- Uso de unidades ópticas
- Uso de dispositivos de comunicación inalámbricos, tarjetas ExpressCard, tarjetas de memoria multimedia o dispositivos USB.
- Uso de una configuración de pantalla con mucho brillo, protectores de pantalla en 3D u otros programas que consuman mucha energía como las aplicaciones con imágenes complejas en 3D
- Uso del ordenador en el modo de rendimiento máximo (consulte el apartado “Configuración de los valores de la administración de energía” en la página 43).

 **NOTA:** Se recomienda conectar el ordenador a una toma de alimentación eléctrica mientras se graba en un CD o DVD.

Es posible comprobar la carga de la batería (consulte el apartado “Comprobación de la carga de la batería” en la página 40) antes de insertar la batería en el ordenador. También se pueden establecer las opciones de administración de energía de modo que avisen cuando la carga de la batería esté baja. Consulte el apartado “Configuración de los valores de la administración de energía” en la página 43 para obtener información acerca de cómo acceder a la ventana **Propiedades de Opciones de energía**.

 **PRECAUCIÓN:** El uso de baterías incompatibles puede aumentar el riesgo de incendio o explosión. Sustituya la batería únicamente por baterías de Dell. La batería está diseñada para funcionar con ordenadores Dell. No utilice la batería de otros ordenadores en su ordenador.

 **PRECAUCIÓN:** No deseche las baterías en la basura doméstica. Cuando la batería ya no pueda cargarse, solicite información a una empresa local de gestión de residuos o al departamento responsable en materia de medio ambiente sobre el modo de desechar las baterías de iones de litio. Consulte el apartado “Cómo desechar las baterías” de la *Guía de información del producto*.

 **PRECAUCIÓN:** El uso incorrecto de la batería puede aumentar el riesgo de incendio o quemadura química. No perfóre, incinere, desmunte o exponga la batería a temperaturas superiores a 65°C (149 °F). Mantenga la batería fuera del alcance de los niños. Tenga mucho cuidado con las baterías dañadas o que goteen. Las baterías dañadas pueden gotear y causar lesiones personales o daños en el equipo.

## Comprobación de la carga de la batería

El Battery Meter (Medidor de batería) Dell QuickSet, la ventana de Microsoft® Windows® Medidor de energía y el icono  , el medidor de carga de la batería y el medidor de estado, y la advertencia de batería baja proporcionan información sobre la carga de la batería.

### Medidor de batería Dell™ QuickSet

Si Dell QuickSet está instalado, pulse <Fn><F3> para ver el Battery Meter (Medidor de batería) QuickSet. El Battery Meter (Medidor de batería) muestra el estado, el estado de consumo de la batería, el nivel y el tiempo total de carga de la batería del ordenador.

Para obtener más información sobre QuickSet, haga clic con el botón derecho del ratón en el icono QuickSet de la barra de tareas y haga clic en **Ayuda**.

### Microsoft Windows Medidor de energía

El Medidor de energía de Windows indica la carga que le queda a la batería. Para consultar el Medidor de energía, haga clic dos veces en el icono  de la barra de tareas. Para obtener instrucciones sobre cómo acceder a más información acerca del Medidor de energía, consulte el apartado “Configuración de los valores de la administración de energía” en la página 43.

Si el ordenador está conectado a una toma de alimentación eléctrica, aparece un icono .

### Medidor de carga de la batería

Al pulsar o *mantener pulsado* el botón de estado del medidor de carga de la batería, podrá comprobar:

- La carga de la batería (se comprueba pulsando y *soltando* el botón de estado)
- El estado de consumo de la batería (se comprueba pulsando y *manteniendo pulsado* el botón de estado)

El tiempo de funcionamiento de la batería se ve determinado en gran medida por el número de veces que se carga. Tras cientos de ciclos de carga y descarga, las baterías pierden parte de su capacidad de carga o estado de consumo de la batería. Es decir, una batería puede mostrar un estado de “cargada” y mantener una capacidad de carga reducida (estado).

### Comprobación de la carga de la batería

Para comprobar la carga de la batería, *pulse y suelte* el botón de estado del medidor de carga de la batería para encender los indicadores de nivel de carga. Cada luz representa aproximadamente un 20% de la carga total de la batería. Por ejemplo, si la batería tiene un 80% de carga restante, habrá cuatro luces encendidas. Si no hay ninguna luz encendida, entonces la batería está descargada.



## Comprobación del estado de consumo de la batería

Para comprobar el estado de consumo de la batería utilizando el medidor de carga, *pulse y mantenga* el botón de estado del medidor de carga durante 3 segundos, como mínimo. Si no se ilumina ningún indicador, significa que la batería está en buenas condiciones y que mantiene más del 80 por ciento de su capacidad de carga original. Cada luz representa una degradación gradual. Si se iluminan cinco indicadores, significa que la batería conserva menos del 60 por ciento de su capacidad de carga, por lo que se debería considerar su sustitución. Consulte el apartado “Especificaciones” en la página 133 para obtener más información sobre la duración de la batería.

## Advertencia de batería baja

 **AVISO:** Para evitar la pérdida o corrupción de datos, guarde su trabajo inmediatamente después de que aparezca la advertencia de batería baja y, a continuación, conecte el ordenador a una toma de alimentación eléctrica. Si la carga de la batería se agota por completo, el modo de hibernación se activa de manera automática.

De manera predeterminada, cuando se ha agotado aproximadamente un 90% de la batería, una ventana emergente se lo advierte. Puede cambiar los valores de las alarmas de la batería. Consulte el apartado “Configuración de los valores de la administración de energía” en la página 43 para obtener información acerca de cómo acceder a la ventana **Propiedades de Opciones de energía**.

## Conservación de la energía de la batería

Realice las siguientes acciones para conservar la energía de la batería:

- Conecte el ordenador a una toma de alimentación eléctrica cuando sea posible, ya que la duración de la batería depende en gran medida del número de veces que se use y se recargue.
- Ponga el ordenador en modo de espera o en modo de hibernación cuando no vaya a utilizarlo durante un largo periodo de tiempo. Consulte el apartado “Modos de administración de energía” en la página 41 para obtener más información sobre los modos de espera e hibernación.
- Seleccione las opciones para optimizar el uso de energía del ordenador. También se pueden definir estas opciones para que se cambien cuando se pulse el botón de alimentación, se cierre la pantalla o se pulse <Fn><Esc>. Consulte el apartado “Configuración de los valores de la administración de energía” en la página 43 para obtener más información.

 **NOTA:** Consulte el apartado “Rendimiento de la batería” en la página 39 para obtener más información sobre la conservación de energía de la batería.

## Modos de administración de energía

### Modo de espera

El modo de espera permite ahorrar energía apagando la pantalla y el disco duro después de un período predeterminado de inactividad (expiración de tiempo). Cuando el ordenador sale del modo de espera, vuelve al mismo estado operativo en el que estaba antes de pasar a dicho modo.

 **AVISO:** Si el ordenador pierde corriente alterna o alimentación de la batería mientras permanece en el modo de espera, podrían perderse datos.

Para entrar en el modo de espera:

- Haga clic en el botón, en **Inicio**, en **Apagar ordenador** y, a continuación, en **Suspender**.  
o
- En función de cómo se establezcan las opciones de administración de energía en la ficha **Advanced** (Avanzadas) (consulte el apartado “Configuración de los valores de la administración de energía” en la página 43) de la ventana **Propiedades de Opciones de energía**, utilice uno de los siguientes métodos:
  - Pulse el botón de alimentación.
  - Cierre la pantalla.
  - Pulse <Fn><Esc>.

Para salir del modo de espera, pulse el botón de alimentación o abra la pantalla, dependiendo de las opciones definidas en la ficha **Avanzadas**. No es posible hacer que el ordenador salga del modo de espera pulsando una tecla ni tocando la superficie táctil.

### Modo de hibernación

En el modo de hibernación se ahorra energía copiando datos del sistema en un área reservada de la unidad de disco duro y, a continuación, apagando totalmente el ordenador. Cuando el ordenador sale del modo de hibernación, vuelve al mismo estado operativo en el que estaba antes de pasar a dicho modo.



**AVISO:** No podrá extraer dispositivos o desacoplar el ordenador mientras éste se encuentre en el modo de hibernación.

El ordenador pasa al modo de hibernación si la carga de la batería alcanza un nivel extremadamente bajo.

Para entrar manualmente en el modo de hibernación:

- Haga clic en el botón **Inicio**, en **Apagar el ordenador**, pulse y mantenga pulsado <Mayús> y, a continuación, haga clic en **Hibernar**.  
o
- En función de cómo tenga configuradas las opciones de administración de energía en la ficha **Avanzadas**, en la ventana **Propiedades de Opciones de energía**, utilice uno de los siguientes métodos para entrar en el modo de hibernación:
  - Pulse el botón de alimentación.
  - Cierre la pantalla.
  - Pulse <Fn><Esc>.



**NOTA:** Puede que algunas tarjetas ExpressCard no funcionen correctamente después de salir del modo de hibernación. Extraiga y vuelva a insertar la tarjeta (consulte el apartado “Extracción de una tarjeta ExpressCard o de un panel protector” en la página 50) o simplemente reinicie el ordenador.

Para salir de este modo, pulse el botón de alimentación. El ordenador puede tardar unos segundos en salir del modo de hibernación. No es posible hacer que el ordenador salga del modo de hibernación pulsando una tecla ni tocando la superficie táctil. Para obtener más información sobre el modo de hibernación, consulte la documentación que venía con el sistema operativo.

## Configuración de los valores de la administración de energía

Puede utilizar las Propiedades de Opciones de energía de Windows para configurar los valores de administración de energía en su ordenador.

Para acceder a la ventana **Propiedades de Opciones de energía**, haga clic en el botón **Inicio**→ **Panel de control**→ **Rendimiento y mantenimiento**→ **Opciones de energía**. Para obtener información sobre cualquier campo de la ventana **Propiedades de Opciones de energía**, haga clic en el icono del símbolo de interrogación en la barra de título y, a continuación, haga clic en el área correspondiente a la información que necesite.

## Carga de la batería

Cuando conecte el ordenador a una toma de alimentación eléctrica o instale una batería mientras está conectado a una toma de alimentación eléctrica, comprobará la carga y la temperatura de la batería. Si es necesario, el adaptador de CA cargará la batería y mantendrá la carga.

Si la batería está caliente porque se ha estado usando en el ordenador o porque ha permanecido en un ambiente donde la temperatura es elevada, puede ser que no se cargue cuando se conecte el ordenador a una toma de alimentación eléctrica.

La batería está demasiado caliente para iniciar la recarga si el indicador luminoso  parpadea alternando entre el verde y el naranja. Desconecte el ordenador de la toma de alimentación eléctrica y espere a que tanto éste como la batería se enfríen hasta alcanzar la temperatura ambiente. A continuación, conecte el ordenador a una toma de alimentación eléctrica y continúe cargando la batería.

Para obtener más información sobre la resolución de problemas de la batería, consulte el apartado “Problemas con la alimentación” en la página 75.

## Sustitución de la batería

 **PRECAUCIÓN:** Antes de llevar a cabo estos procedimientos, apague el ordenador, desconecte el adaptador de CA de la toma de alimentación eléctrica y del ordenador, desconecte el módem del conector de pared y del ordenador y retire cualquier otro cable externo del ordenador.

 **AVISO:** Debe eliminar todos los cables externos del ordenador para evitar que se produzcan posibles daños en el conector.

 **PRECAUCIÓN:** El uso de baterías incompatibles puede aumentar el riesgo de incendio o explosión. Sustituya la batería únicamente por baterías de Dell. La batería está diseñada para funcionar con el ordenador Dell™; no utilice una batería de otros ordenadores.

 **AVISO:** Si decide sustituir la batería mientras el ordenador está en modo de espera, tiene hasta un minuto para completar la sustitución antes de que el ordenador se cierre y pierda los datos no guardados.

Para extraer la batería:

- 1 Si el ordenador está conectado (acoplado) a un dispositivo de acoplamiento, desacóplelo. Si desea instrucciones, consulte la documentación incluida con el dispositivo de acoplamiento.
- 2 Asegúrese de que el ordenador está apagado.

- 3 Deslice y sostenga el pasador de liberación del compartimento de la batería situado en la parte inferior del ordenador y, a continuación, extraiga la batería del compartimento.



- 1 Pasador de liberación del compartimento de la batería      2 Batería

Para volver a colocar la batería, siga el procedimiento de extracción en orden inverso.

## Almacenamiento de una batería

Extraiga la batería cuando vaya a guardar el ordenador durante un período largo. Las baterías se descargan durante los almacenamientos prolongados. Después de un periodo largo de almacenamiento, recargue la batería totalmente (consulte el apartado “Carga de la batería” en la página 43) antes de utilizarla.

## Uso de dispositivos multimedia

### Reproducción de un CD o DVD

- ➔ **AVISO:** No ejerza presión en la bandeja de la unidad de CD o DVD al abrirla o cerrarla. Mantenga la bandeja cerrada cuando no utilice la unidad.
  - ➔ **AVISO:** No mueva el ordenador mientras esté reproduciendo los CD o DVD. Haga clic en el botón de expulsión de la parte frontal de la unidad.
- 1 Haga clic en el botón de expulsión de la parte frontal de la unidad.
  - 2 Saque la bandeja.



1 Bandeja de CD/DVD

- 3 Coloque el disco, con la etiqueta hacia arriba, en el centro de la bandeja y presione hasta que se produzca un chasquido en el pivote central.
- 🔧 **NOTA:** Si utiliza una unidad de CD o DVD que se haya enviado con otro ordenador, necesitará instalar los controladores y el software necesarios para reproducir CD o DVD o para escribir datos. Para mayor información, vea el CD *Drivers and Utilities* (el CD *Drivers and Utilities* [Controladores y utilidades] es opcional y puede no estar disponible para su ordenador en ciertos países).
- 4 Vuelva a introducir la bandeja en la unidad.

Para formatear CD con el fin de almacenar datos, crear CD de música o copiar CD, consulte el software para CD que venía incluido con su ordenador.

 **NOTA:** Asegúrese de cumplir todas las leyes de copyright cuando cree CD.

## Ajuste del volumen

 **NOTA:** Cuando los altavoces estén silenciados, no oirá la reproducción del CD ni del DVD.

- 1 Haga clic en el botón **Inicio**, seleccione **Programas**→ **Accesorios**→ **Entretenimiento** (o **Multimedia**) y, a continuación, haga clic en **Control de volumen**.
- 2 En la ventana **Control de volumen**, haga clic en la barra de la columna del **Control de volumen** y arrástrela hacia arriba o hacia abajo para aumentar o disminuir el volumen.

Para obtener más información sobre las opciones de control de volumen, haga clic en **Ayuda** en la ventana **Control de volumen**.

Ajuste el volumen con los botones de control de volumen o pulsando las siguientes combinaciones de teclas:

- Pulse <Fn><Re Pag> para aumentar el volumen.
- Pulse <Fn><Av Pag> para disminuir el volumen.
- Pulse <Fn><Fin> para silenciar el volumen.

## Ajuste de la imagen

Si aparece un mensaje de error donde se indica que la resolución y la intensidad de color actuales ocupan demasiada memoria y no permiten la reproducción del DVD, ajuste las propiedades de la pantalla:

- 1 Haga clic en el botón **Inicio** y en **Panel de control**.
- 2 En **Elija una categoría**, haga clic en **Apariencia y temas**.
- 3 En **Elija una categoría**, haga clic en **Cambiar la resolución de pantalla**.
- 4 En la ventana **Propiedades de pantalla**, haga clic y arrastre la barra en **Resolución de pantalla** para reducir la configuración de la resolución de pantalla.
- 5 Pulse el menú desplegable que hay debajo de **Calidad del color** y, a continuación, pulse **Media** (16 bits).
- 6 Haga clic en **Aceptar** para guardar la configuración y cerrar la ventana.

## Cómo copiar CD y DVD

 **NOTA:** Asegúrese de que cumple todas las leyes de copyright al crear los CD o DVD.

Esta sección se aplica sólo a ordenadores que disponen de una unidad de CD-RW, DVD+/-RW o una unidad combinada de CD-RW/DVD.

 **NOTA:** Los tipos de unidades de CD o DVD que ofrece Dell pueden variar en función del país.

Las siguientes instrucciones explican cómo realizar una copia exacta de un CD o DVD. También puede utilizar Sonic DigitalMedia para otros propósitos, como la creación de CD de música desde archivos de audio guardados en su ordenador o la realización de copias de seguridad de datos importantes. Para obtener ayuda, abra Sonic DigitalMedia y haga clic sobre el icono del signo de interrogación en la esquina superior derecha de la ventana.

## Cómo copiar un CD o DVD

 **NOTA:** Las unidades combinadas de CD-RW/DVD no pueden grabar en soportes de DVD. Si tiene una unidad combinada de DVD y CD-RW y tiene problemas para grabar, compruebe si hay actualizaciones disponibles para el software en el sitio web de soporte de Sonic en [www.sonic.com](http://www.sonic.com).

Las unidades de DVD grabable instaladas en los ordenadores Dell™ pueden grabar y leer DVD+/-R, DVD+/-RW y DVD+R DL (capa dual), pero no pueden grabar y es posible que no puedan leer DVD-RAM o DVD-R DL.

 **NOTA:** La mayoría de los DVD comerciales están protegidos por las leyes de copyright y no se pueden copiar con Sonic DigitalMedia.

- 1 Haga clic en el botón **Inicio**, seleccione **Programas**→ **Sonic**→ **DigitalMedia Projects** (Proyectos de DigitalMedia) y, a continuación, haga clic en **Copy** (Copiar).
- 2 En la ficha **Copy** (Copiar), haga clic en **Disc Copy** (Copia de disco).
- 3 Para copiar el CD o DVD:
  - Si tiene una unidad de CD o DVD, asegúrese de que la configuración sea correcta y haga clic en el botón **Disc Copy** (Copia de disco). El ordenador lee su CD o DVD de origen y copia los datos a un directorio temporal en el disco duro de su ordenador.  
Cuando se le solicite, inserte un CD o DVD vacío en la unidad y haga clic en **Aceptar**.
  - Si dispone de dos unidades de CD o DVD, seleccione la unidad en la que ha insertado el CD o DVD de origen y haga clic en el botón **Disc Copy** (Copia de disco). El ordenador copia los datos del CD o DVD de origen en el CD o DVD vacío.

Después de finalizar la copia del CD o DVD de origen, se expulsa automáticamente el CD o DVD que ha creado.

## Cómo utilizar CD y DVD vacíos

Las unidades de CD-RW pueden grabar sólo en soportes de grabación de CD (incluidos los CD-RW de alta velocidad) mientras que las unidades grabables de pueden grabar en soportes de grabación de CD y DVD.

Utilice CD-R vacíos para grabar música o almacenar permanentemente archivos de datos. Después de crear un CD-R, no se puede volver a grabar en ese CD-R (consulte la documentación de Sonic para obtener más información). Utilice discos CD-RW vacíos para grabar en CD, borrar, regrabar o actualizar datos en los CD.

Los DVD+/-R vacíos se pueden utilizar para almacenar de forma permanente grandes cantidades de información. Después de crear un disco DVD+/-R, es posible que no se pueda volver a grabar en él si se ha “finalizado” o “cerrado” durante la fase final del proceso de su creación. Utilice DVD+/-RW vacíos si desea borrar, regrabar o actualizar información de ese disco más adelante.

### Unidades de CD grabable

Tipo de soporte	Leer	Grabar	Regrabable
CD-R	Sí	Sí	No
CD-RW	Sí	Sí	Sí

### Unidades de DVD grabable

Tipo de soporte	Leer	Grabar	Regrabable
CD-R	Sí	Sí	No
CD-RW	Sí	Sí	Sí
DVD+R	Sí	Sí	No
DVD-R	Sí	Sí	No
DVD+RW	Sí	Sí	Sí
DVD-RW	Sí	Sí	Sí
DVD+R DL	Sí	Sí	No
DVD-R DL	Quizás	No	No
DVD-RAM	Quizás	No	No

### Consejos prácticos

- Utilice el Explorador de Microsoft® Windows® para arrastrar y soltar archivos en un CD-R o CD-RW únicamente después de haber iniciado Sonic DigitalMedia y haber abierto un proyecto de DigitalMedia.
- Utilice discos CD-R para grabar los CD de música que desee reproducir en equipos estéreo normales. Los discos CD-RW no se reproducen en la mayoría de los equipos estéreo domésticos o para automóvil.
- No se pueden crear DVD de audio con Sonic DigitalMedia.
- Los archivos MP3 de música sólo se pueden reproducir en reproductores de MP3 o en ordenadores en que se haya instalado software de MP3.
- Es posible que los reproductores de DVD comerciales para sistemas de cine en casa no puedan leer todos los formatos de DVD disponibles. Para ver una lista de los formatos compatibles con su reproductor de DVD, consulte la documentación que se incluye con el reproductor de DVD o póngase en contacto con el fabricante.
- No ocupe toda la capacidad de un CD-R o CD-RW vacío al grabar; por ejemplo, no copie un archivo de 650 MB en un CD vacío de 650 MB. La unidad de CD-RW necesita de 1 a 2 MB del espacio vacío para finalizar la grabación.
- Utilice un CD-RW vacío para practicar la grabación en CD hasta que se familiarice con las técnicas de grabación en CD. Si comete un error, puede borrar los datos del CD-RW e intentarlo de nuevo. También puede utilizar CD-RW vacíos para probar proyectos de archivos de música antes de grabar el proyecto permanentemente en un disco CD-R vacío.
- Consulte el sitio web de Sonic en [www.sonic.com](http://www.sonic.com) para obtener más información.



# Uso de las tarjetas

## Tarjetas ExpressCard

Las tarjetas ExpressCard aprovechan la tecnología de la tarjeta PC para proporcionar una forma rápida y adecuada de añadir a su ordenador memoria, comunicaciones de red con cable e inalámbricas (incluidas las comunicaciones Wireless Wide Area Network [WWAN]), funciones multimedia y de seguridad.

Consulte el apartado “Especificaciones” en la página 133 para obtener información sobre las tarjetas ExpressCard admitidas.

 **NOTA:** Una tarjeta ExpressCard no es un dispositivo de arranque.

### Paneles protectores para tarjetas ExpressCard

El ordenador se envía con un panel protector de plástico instalado en la ranura para tarjetas ExpressCard. Los paneles protectores protegen las ranuras no utilizadas del polvo y otras partículas. Guarde el panel protector de la tarjeta ExpressCard para utilizarlo cuando no haya instalada una tarjeta ExpressCard en la ranura; los paneles protectores de otros ordenadores pueden no ajustarse al suyo.

Para retirar el panel protector, consulte el apartado “Extracción de una tarjeta ExpressCard o de un panel protector” en la página 50.

### Instalación de una tarjeta ExpressCard

Usted puede instalar una tarjeta ExpressCard en el ordenador mientras éste se encuentra en funcionamiento. El ordenador detectará automáticamente la tarjeta.

Las tarjetas ExpressCard suelen estar marcadas con un símbolo (como puede ser un triángulo o una flecha) o con una etiqueta para indicar el extremo que debe insertarse en la ranura. Las tarjetas están marcadas para impedir que se inserten de forma incorrecta. Si la orientación de la tarjeta no está clara, consulte la documentación incluida con ésta.

 **PRECAUCIÓN:** Antes de comenzar cualquiera de los procedimientos de esta sección, siga las instrucciones de seguridad que se encuentran en la *Guía de información del producto*.

Para instalar una tarjeta ExpressCard:

- 1 Sujete la tarjeta con la parte superior orientada hacia arriba. Puede que el pasador deba estar en la posición “in” para insertar la tarjeta.
- 2 Inserte la tarjeta en la ranura hasta que esté completamente asentada en el conector.  
Si encuentra demasiada resistencia, no la fuerce. Compruebe la orientación de la tarjeta e inténtelo de nuevo.



1 Tarjeta ExpressCard

El ordenador reconoce la tarjeta ExpressCard y carga el controlador del dispositivo adecuado de forma automática. Si el programa de configuración le pide que cargue los controladores del fabricante, utilice el disco o el CD incluido con la tarjeta ExpressCard.

### Extracción de una tarjeta ExpressCard o de un panel protector

**⚠ PRECAUCIÓN:** Antes de comenzar cualquiera de los procedimientos de esta sección, siga las instrucciones de seguridad que se encuentran en la *Guía de información del producto*.

**➡ AVISO:** Use la utilidad de configuración de tarjetas ExpressCard (haga clic en el icono  de la barra de tareas) para seleccionar una tarjeta y detener su funcionamiento antes de extraerla del ordenador. Si no hace que la tarjeta deje de funcionar con la utilidad de configuración, podría perder datos.

Presione el pestillo y retire la tarjeta o el protector. Algunos seguros deben presionarse dos veces: una para extraer el seguro y otra para extraer la tarjeta.

Guarde un panel protector para utilizarlo cuando no haya ninguna tarjeta ExpressCard instalada en una ranura. Los paneles protectores protegen las ranuras no utilizadas del polvo y otras partículas.



1 Botón de liberación      2 Tarjeta ExpressCard

## Tarjetas de memoria multimedia

El lector de tarjetas de memoria multimedia 3 en 1 proporciona una manera rápida y conveniente para ver y compartir fotografías digitales, música y vídeos almacenados en una tarjeta de memoria multimedia.

**NOTA:** Una tarjeta de memoria multimedia no es un dispositivo de arranque.

El lector de tarjetas de memoria multimedia 3 en 1 lee tarjetas de memoria multimedia SDIO y MultimediaCard (MMC) y tarjetas Secure Digital (SD).

### Instalación de una tarjeta de memoria multimedia

Puede instalar una tarjeta de memoria multimedia en el ordenador mientras éste funciona. El ordenador detectará automáticamente la tarjeta.

Habitualmente, las tarjetas de memoria multimedia están marcadas con un símbolo (como, por ejemplo, un triángulo o una flecha) o una etiqueta para indicar qué extremo debe insertarse en la ranura. Las tarjetas están marcadas para impedir que se inserten de forma incorrecta. Si la orientación de la tarjeta no está clara, consulte la documentación incluida con ésta.

**⚠ PRECAUCIÓN:** Antes de comenzar cualquiera de los procedimientos de esta sección, siga las instrucciones de seguridad que se encuentran en la *Guía de información del producto*.

Para instalar una tarjeta de memoria multimedia:

- 1 Sujete la tarjeta con la parte superior orientada hacia arriba.
- 2 Inserte la tarjeta en la ranura hasta que esté completamente asentada en el conector.

Si encuentra demasiada resistencia, no la fuerce. Compruebe la orientación de la tarjeta e inténtelo de nuevo.

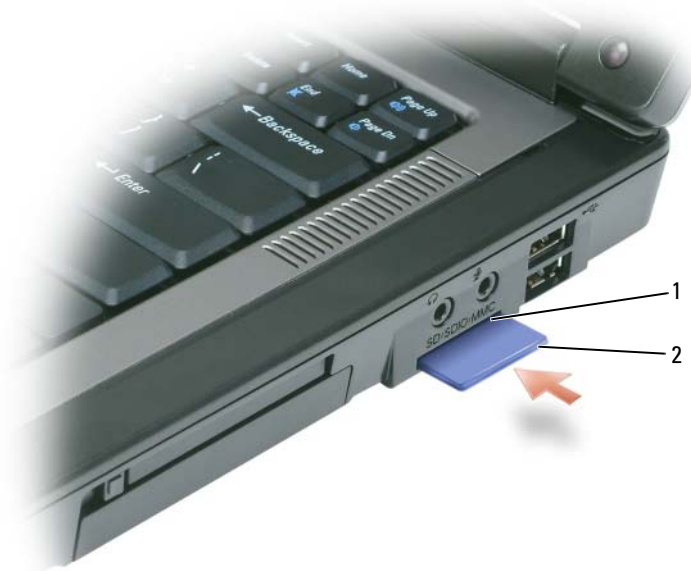

1 Ranura de tarjeta de memoria multimedia      2 Tarjeta de memoria multimedia

El ordenador reconoce la tarjeta de memoria multimedia y carga automáticamente el controlador de dispositivo adecuado. Si el programa de configuración le pide que cargue los controladores del fabricante, utilice el CD incluido con la tarjeta de memoria multimedia.

### Extracción de una tarjeta de memoria multimedia

**⚠ PRECAUCIÓN:** Antes de comenzar cualquiera de los procedimientos de esta sección, siga las instrucciones de seguridad que se encuentran en la *Guía de información del producto*.

**➡ AVISO:** Use la utilidad de configuración de tarjetas de memoria multimedia (haga clic en el icono  en la barra de tareas) para seleccionar una tarjeta y detener su funcionamiento antes de extraerla del ordenador. Si no hace que la tarjeta deje de funcionar con la utilidad de configuración, podría perder datos.

Presione la tarjeta para liberarla del lector de tarjetas de manera que salga parcialmente y retírela.

# Configuración de una red

## Conexión física a un módem de banda ancha o de red

Antes de conectar el ordenador a una red que no sea inalámbrica, el ordenador debe tener un adaptador de red instalado y un cable de red conectado a él.

Para conectar el cable de red:

- 1 Conecte el cable de red al conector del adaptador de red, que está situado en la parte posterior del ordenador.

 **NOTA:** Inserte el conector del cable hasta que encaje en su posición y, a continuación, tire suavemente de él para asegurarse de que está bien conectado.

- 2 Conecte el otro extremo del cable de red a un dispositivo de conexión de red o un conector de red de pared.

 **AVISO:** No utilice un cable de red con un conector telefónico de pared.



## Asistente para configuración de redes

El sistema operativo Microsoft® Windows® XP proporciona un asistente para la configuración de la red que le guiará en el proceso de compartir archivos, impresoras o una conexión de Internet entre ordenadores en un entorno doméstico o una oficina pequeña.

- 1 Haga clic en el botón **Inicio**, seleccione **Programas**→ **Accesorios**→ **Comunicaciones** y, a continuación, haga clic en **Asistente para configuración de red**.
- 2 En la pantalla de bienvenida, haga clic en **Siguiente**.
- 3 Haga clic en **Lista de comprobación para crear una red**.



**NOTA:** Si selecciona el método de conexión denominado **Este ordenador se conecta directamente a Internet** se activa el servidor de seguridad integrado que se proporciona con Windows XP Service Pack 2 (SP2).

- 4 Complete la lista de verificación.
- 5 Vuelva a Asistente para configuración de red y siga las instrucciones que aparecen en pantalla.

## Red de área local (WLAN)

Una WLAN es una serie de ordenadores interconectados que se comunican entre ellos a través de ondas de aire en lugar de a través de un cable de red conectado a cada ordenador. Las WLAN cuentan con un dispositivo de comunicaciones de radio llamado punto de acceso o enrutador inalámbrico que conecta los ordenadores de la red y proporciona acceso a la red. El punto de acceso o enrutador inalámbrico y la tarjeta de red inalámbrica del ordenador se comunican mediante la difusión de datos de las antenas a través de ondas aéreas.

### Requisitos para establecer una conexión WLAN

Para poder configurar una WLAN, necesita:

- Acceso a Internet de alta velocidad (banda ancha) (cable o DSL)
- Un módem de banda ancha que esté conectado y que funcione
- Un enrutador inalámbrico o punto de acceso
- Una tarjeta de red inalámbrica para cada ordenador que desee conectar a la WLAN
- Un cable de red con el conector de red (RJ-45)

### Cómo comprobar la tarjeta de red inalámbrica

En función de lo que haya seleccionado cuando adquirió el ordenador, éste tiene una serie de configuraciones. Para confirmar que el ordenador tiene una tarjeta de red inalámbrica y determinar el tipo de tarjeta, utilice una de las siguientes opciones:

- El botón **Inicio** y la opción **Conectar a**
- Su confirmación de pedido

## El botón Inicio y la opción Conectar a

- 1 Haga clic en el botón **Inicio**.
- 2 Seleccione **Conectar a** y, a continuación, haga clic en **Mostrar todas las conexiones**.

Si **Conexión de red inalámbrica** no aparece en **LAN** o **Internet de alta velocidad**, es posible que no tenga ninguna tarjeta de red inalámbrica.

Si aparece **Conexión de red inalámbrica**, tiene una tarjeta de red inalámbrica. Para ver información detallada sobre la tarjeta de red inalámbrica:

- 1 Haga clic con el botón derecho del ratón en **Conexión de red inalámbrica**.
- 2 Haga clic en **Propiedades**. Aparece la ventana **Propiedades de la conexión de red inalámbrica**. El nombre de la tarjeta de red inalámbrica y el número del modelo aparecen en la ficha **General**.



**NOTA:** Si el ordenador está configurado en la opción de menú **Inicio clásico**, podrá ver las conexiones de red haciendo clic en el botón **Inicio**, seleccionando **Configuración** y, a continuación, **Conexiones de red**. Si **Conexión de red inalámbrica** no aparece, es posible que no tenga ninguna tarjeta de red inalámbrica.

## Confirmación de pedido

La confirmación de pedido que recibe al solicitar el ordenador muestra una lista con el hardware y el software que se proporciona con el ordenador.

## Configuración de una nueva WLAN

### Conexión de un enrutador inalámbrico y un módem de banda ancha

- 1 Póngase en contacto con su proveedor de servicios de Internet (ISP) para obtener información específica sobre los requisitos de conexión del módem de banda ancha.
- 2 Asegúrese de haber conectado el acceso a Internet a través del módem de banda ancha antes de intentar configurar una conexión inalámbrica a Internet. Consulte el apartado “Conexión física a un módem de banda ancha o de red” en la página 53.
- 3 Instale el software necesario para su enrutador inalámbrico. Es posible que el enrutador inalámbrico se haya enviado con un CD de instalación. Estos CD suelen contener información de la instalación y de solución de problemas. Instale el software necesario de acuerdo con las instrucciones del fabricante.
- 4 Apague el ordenador y los otros ordenadores cercanos habilitados para la red inalámbrica a través del menú **Inicio**.
- 5 Desconecte el cable de alimentación del módem de banda ancha de la toma de alimentación eléctrica.
- 6 Desconecte el cable de red del ordenador y del módem.



**NOTA:** Espere un mínimo de 5 minutos tras desconectar el módem de banda ancha y antes de seguir con la configuración de la red.

- 7 Desconecte el cable adaptador de CA del enrutador inalámbrico para asegurarse de que no hay ninguna alimentación conectada al enrutador.
- 8 Inserte un cable de red en el conector de red (RJ-45) del módem de banda ancha no encendido.

- 9 Conecte el otro extremo del cable de red al conector de red de Internet (RJ-45) del enrutador inalámbrico no encendido.
  - 10 Asegúrese de que ningún cable de red o USB, excepto el cable de red que conecta el módem y el enrutador inalámbrico, estén conectados al módem de banda ancha.
-  **NOTA:** Reinicie el equipo inalámbrico en el orden descrito a continuación para evitar posibles errores de conexión.
- 11 Encienda *sólo* el módem de banda ancha y espere como mínimo 2 minutos para que se estabilice. Una vez pasados estos 2 minutos, siga con el paso 12.
  - 12 Encienda el enrutador inalámbrico y espere al menos 2 minutos para que éste se estabilice. Después de 2 minutos, vaya al paso 13.
  - 13 Inicie el ordenador y espere hasta que el proceso de arranque se complete.
  - 14 Consulte la documentación que viene con el enrutador inalámbrico para configurarlo de la siguiente forma:
    - Establezca la comunicación entre el ordenador y el enrutador inalámbrico.
    - Configure el enrutador inalámbrico para comunicarse con el enrutador de banda ancha.
    - Busque el nombre de difusión del enrutador inalámbrico. El término técnico del nombre de difusión del enrutador es Identificador de servicios (SSID) o nombre de la red.
  - 15 Si es necesario, configure la tarjeta de red inalámbrica para conectarse a la red inalámbrica. Consulte el apartado “Conexión a una red de área local inalámbrica” en la página 56.

## Conexión a una red de área local inalámbrica

 **NOTA:** Antes de conectarse a una WLAN, asegúrese de haber seguido las instrucciones del apartado “Red de área local (WLAN)” en la página 54.

En este apartado se muestran los procedimientos generales para conectarse a una red mediante tecnología inalámbrica. Los nombres de red específicos y los detalles de configuración pueden variar. Consulte el apartado “Red de área local (WLAN)” en la página 54 para obtener más información sobre cómo preparar la conexión de su ordenador a una WLAN.

La tarjeta de red inalámbrica requiere software y controladores específicos para conectarse a una red. El software ya está instalado.

 **NOTA:** Si el software se extrae o se daña, siga las instrucciones que se incluyen en la documentación del usuario de su tarjeta de red inalámbrica. Compruebe el tipo de tarjeta de red inalámbrica instalada en el ordenador y, a continuación, busque dicho nombre en el sitio web de Dell Support en [support.dell.com](http://support.dell.com). Para obtener información sobre el tipo de tarjeta de red inalámbrica que está instalada en el ordenador, consulte el apartado “Cómo comprobar la tarjeta de red inalámbrica” en la página 54.

## Cómo determinar el administrador de dispositivos de la red inalámbrica

En función del software que tenga instalado en el ordenador, existen diferentes utilidades de configuración inalámbrica que pueden administrar los dispositivos de red:

- La utilidad de configuración de la tarjeta de red inalámbrica
- El sistema operativo Windows XP



Para determinar qué utilidad de configuración inalámbrica administra la tarjeta de red inalámbrica:

- 1 Haga clic en el botón **Inicio**, elija **Configuración** y, a continuación, haga clic en **Panel de control**.
- 2 Haga doble clic en **Conexiones de red**.
- 3 Haga clic con el botón derecho del ratón en el icono **Conexión de red inalámbrica** y, a continuación, en **Ver redes inalámbricas disponibles**.

Si la ventana **Seleccionar una red inalámbrica** le informa que **Windows no puede configurar esta conexión**, la utilidad de configuración de la tarjeta de red inalámbrica estará administrando la tarjeta de red inalámbrica.

Si en la ventana **Seleccionar una red inalámbrica** aparece la orden **Haga clic en un elemento de la siguiente lista para conectarse a una red inalámbrica al alcance o para obtener más información**, el sistema operativo Windows XP estará administrando la tarjeta de red inalámbrica.

Para obtener información específica acerca de la utilidad de configuración inalámbrica instalada en el ordenador, consulte la documentación de la red inalámbrica del Centro de ayuda y soporte técnico de Windows.

Para acceder al Centro de ayuda y soporte técnico:

- 1 Haga clic en el botón **Inicio** y en **Ayuda y soporte técnico**.
- 2 En **Elegir un tema de Ayuda**, haga clic en **Dell User and System Guides** (Guías del usuario y del sistema Dell).
- 3 En **Guías del dispositivo**, seleccione la documentación para su tarjeta de red inalámbrica.

### ***Cómo completar la conexión a la WLAN***

Cuando se enciende el ordenador y se detecta una red (para la que el ordenador no está configurada) en el área, aparece un mensaje emergente cerca del icono  en el área de notificación (en el extremo inferior derecho del escritorio de Windows).

Siga las instrucciones que se proporcionan en las peticiones de la utilidad que aparecen en la pantalla.

Una vez que haya configurado el ordenador para la red inalámbrica que seleccionó, otro mensaje emergente le notificará que el ordenador está conectado a dicha red.

Por lo tanto, cada vez que se conecte al ordenador en el área de red inalámbrica que seleccionó, el mismo mensaje emergente le informará de la conexión de red inalámbrica.



**NOTA:** Si selecciona una red segura, deberá especificar una clave WEP o WPA cuando se le pida. La configuración de seguridad de la red es exclusiva de su red. Dell no puede proporcionar esta información.



**NOTA:** Es posible que el ordenador tarde hasta un minuto en conectarse a la red.

### **Activación/Desactivación de la tarjeta de red inalámbrica**



**NOTA:** Si no puede conectarse a una red inalámbrica, asegúrese de que dispone de todos los componentes necesarios para establecer una WLAN (consulte el apartado “Requisitos para establecer una conexión WLAN” en la página 54 <Fn>) y, a continuación, compruebe que su tarjeta de red inalámbrica esté activada pulsando <F2>.

Puede activar y desactivar la función de conexión de red inalámbrica del ordenador pulsando la combinación de teclas <Fn><F2>. Si la función de conexión de red inalámbrica está activada, pulse <Fn><F2> para desactivarla. Si la función de conexión de red inalámbrica está desactivada, pulse <Fn><F2> para activarla.



# Seguridad del ordenador

## Seguro para cable de seguridad

 **NOTA:** Su ordenador no viene con seguro para cable de seguridad.

Un seguro para cable de seguridad es un dispositivo contra robo disponible en tiendas y comercios. Para utilizar el seguro, colóquelo en la ranura para cable de seguridad de su ordenador. Para obtener más información, consulte las instrucciones incluidas con el dispositivo.

 **AVISO:** Antes de comprar un dispositivo contra robo, asegúrese de que encajará en la ranura para cable de seguridad de su ordenador.



## Contraseñas

Las contraseñas impiden el acceso no autorizado a su ordenador. Cuando inicia por primera vez el ordenador, debe asignar una contraseña principal cuando se le pida. Si no se teclea una contraseña en el espacio de 2 minutos, el ordenador regresará a su estado anterior.

Cuando utilice contraseñas, tenga en cuenta las siguientes pautas:

- Elija una contraseña que pueda recordar, pero no una que sea fácil de adivinar. Por ejemplo, no utilice nombres de miembros de su familia o mascotas para las contraseñas.
- Es recomendable que no anote la contraseña. Si las anota, no obstante, asegúrese de guardarlas en un lugar seguro.

- No comparta la contraseña con otras personas.
- Asegúrese de que la gente no observa cuando escriba su contraseña.

 **AVISO:** Las contraseñas proporcionan un alto nivel de seguridad para los datos contenidos en el ordenador o en la unidad de disco duro. Sin embargo, no son infalibles. Si requiere más seguridad, debe adquirir y utilizar formas adicionales de protección, como las tarjetas smart, los programas para ciframiento de datos, o tarjetas ExpressCard (o Minitarjetas) con funciones de codificación.

Para añadir o cambiar las contraseñas, acceda a **Cuentas de usuario** desde el Panel de control.

Si olvida alguna de las contraseñas, póngase en contacto con Dell (consulte el apartado “Cómo ponerse en contacto con Dell” en la página 111). Para su protección, el personal de asistencia técnica de Dell le pedirá que acredite su identidad con el fin de asegurarse de que no es una persona no autorizada la que utiliza el ordenador.

## Software de seguimiento del ordenador

El software de seguimiento informático puede ayudarle a localizar su ordenador si éste se pierde o si se lo roban. El software es opcional y se puede adquirir al pedir el ordenador o puede ponerse en contacto con el representante de ventas de Dell para obtener información sobre esta función de seguridad.

 **NOTA:** Puede que en algunos países no esté disponible el software de seguimiento del ordenador.

 **NOTA:** Si dispone de software de seguimiento del ordenador y pierde o le roban su ordenador, deberá ponerse en contacto con la empresa que ofrece el servicio de seguimiento para proporcionarle información sobre el ordenador perdido.

## Si el ordenador se pierde o si se lo roban

- Póngase en contacto con cualquier comisaría para informar de la pérdida o el robo del ordenador. Incluya la Etiqueta de servicio en la descripción del ordenador. Solicite que se le asigne un número de caso y anótelos, junto con el nombre, la dirección y el número de teléfono de la comisaría. Si es posible, averigüe el nombre del oficial de investigación.

 **NOTA:** Si sabe en qué lugar ha perdido o le han robado el ordenador, póngase en contacto con la comisaría de dicha zona. Si no lo sabe, llame a la comisaría de la zona en la que resida.

- Si el ordenador pertenece a una empresa, indique cuál es la compañía de seguros de dicha empresa.
- Póngase en contacto con el servicio de asistencia al cliente de Dell para informar de la pérdida del ordenador. Indique la etiqueta de servicio del ordenador, el número de caso y el nombre, la dirección y el número de teléfono de la comisaría en la que denunció el extravío del ordenador. Si es posible, indique el nombre del oficial de investigación.

El representante del servicio de asistencia al cliente de Dell registrará su informe bajo la etiqueta de servicio del ordenador y marcará el ordenador como perdido o robado. Si alguien llama a Dell para solicitar asistencia técnica y proporciona dicha Etiqueta de servicio, se identificará de inmediato que se trata de un ordenador robado o extraviado. El representante intentará averiguar el número de teléfono y la dirección de la persona que llama. A continuación, Dell se pondrá en contacto con la comisaría en la que se denunció la pérdida del ordenador.

# Solución de problemas

## Dell Diagnostics

 **PRECAUCIÓN:** Antes de comenzar cualquiera de los procedimientos de esta sección, siga las instrucciones de seguridad que se encuentran en la *Guía de información del producto*.

### Cuándo utilizar los Dell Diagnostics (Diagnósticos Dell)

Si tiene problemas con el ordenador, realice las comprobaciones del apartado “Bloqueos y problemas con el software” en la página 73 y ejecute Dell Diagnostics (Diagnósticos Dell) antes de ponerse en contacto con Dell para solicitar asistencia técnica.

Se recomienda imprimir estos procesos antes de empezar.

 **AVISO:** Los Dell Diagnostics (Diagnósticos Dell) funcionan sólo en ordenadores Dell.

 **NOTA:** El CD *Drivers and Utilities* (Controladores y utilidades) es opcional y es posible que no se entregue con su ordenador.

Inicie los Dell Diagnostics (Diagnósticos Dell) desde la unidad de disco duro o el CD *Drivers and Utilities* (Controladores y utilidades).

### Inicio de Dell Diagnostics desde la unidad de disco duro

Los Dell Diagnostics (Diagnósticos Dell) están situados en una partición oculta para la utilidad de diagnóstico de la unidad de disco duro.

 **NOTA:** Si el ordenador no muestra ninguna imagen en la pantalla, póngase en contacto con Dell. Consulte el apartado “Cómo ponerse en contacto con Dell” en la página 111.

- 1 Apague el ordenador.
- 2 Conecte el ordenador a una toma de corriente, si todavía no está conectado.
- 3 Encienda (o reinicie) el ordenador.
- 4 Los diagnósticos se pueden invocar de uno de los dos modos siguientes:
  - a Encienda el ordenador. Cuando aparezca el logotipo de DELL™, pulse <F12> inmediatamente. Seleccione **Diagnostics** (Diagnósticos) del menú de inicio y pulse <Intro>.
  -  **NOTA:** Si espera demasiado y aparece el logotipo del sistema operativo, siga esperando hasta que aparezca el escritorio de Microsoft® Windows®. Entonces, apague el ordenador y vuelva a intentarlo.
  - b Pulse y mantenga pulsada la tecla <Fn> mientras se está encendiendo el sistema.

 **NOTA:** Si ve un mensaje que indica que no se ha encontrado ninguna partición de utilidad de diagnóstico, ejecute los Dell Diagnostics desde el CD *Drivers and Utilities* (Controladores y utilidades).

El ordenador ejecutará la evaluación del sistema previa al inicio, una serie de pruebas iniciales de la tarjeta del sistema, el teclado, la unidad de disco duro y la pantalla.

- Durante la evaluación, responda a las preguntas que puedan formularse.
- Si se detecta un fallo, el ordenador se detiene y emite pitidos. Para detener la evaluación y reiniciar el ordenador, oprima <n>; para continuar con la siguiente prueba, oprima <y>; para volver a probar el componente que falló, oprima <r>.
- Si se detectan fallas durante la evaluación del sistema antes de la inicialización, anote los códigos de error y póngase en contacto con Dell.

Si la evaluación del sistema antes de la inicialización se realiza correctamente, recibirá el mensaje **Booting Dell Diagnostic Utility Partition. Press any key to continue** (Iniciando la partición de la utilidad Dell Diagnostics (Diagnósticos Dell). Pulse cualquier tecla para continuar).

- 5 Pulse cualquier tecla para iniciar los Dell Diagnostics (Diagnósticos Dell) desde la partición para la utilidad de diagnóstico del disco duro.

### Inicio de los Dell Diagnostics desde el CD Drivers and Utilities

- 1 Inserte el CD *Drivers and Utilities* (Controladores y utilidades).

- 2 Apague y reinicie el ordenador

Cuando aparezca el logotipo de DELL, pulse <F12> inmediatamente.

Si espera demasiado y aparece el logotipo de Windows, siga esperando hasta que vea el escritorio de Windows. Entonces, apague el ordenador y vuelva a intentarlo.

 **NOTA:** Los siguientes pasos cambian la secuencia de inicio una sola vez. La próxima vez que inicie el ordenador, éste lo hará según los dispositivos especificados en el programa de configuración del sistema.

- 3 Cuando aparezca el dispositivo de inicio, resalte **IDE CD-ROM Device CD/DVD/CD-RW Drive** y pulse <Intro>.
- 4 Seleccione la opción **Boot from CD-ROM** (Iniciar desde CD-ROM) del menú que aparezca y presione <Enter>.
- 5 Escriba 1 para iniciar el menú del CD y pulse <Intro> para continuar.
- 6 Seleccione **Run the 32 Bit Dell Diagnostics** (Ejecutar los Dell Diagnostics de 32 bits) de la lista numerada. Si se muestran varias versiones, seleccione la apropiada para su ordenador.
- 7 Cuando aparezca el **Main Menu** (Menú principal) de Dell Diagnostics, seleccione la prueba que desea ejecutar.

## Menú principal de Dell Diagnostics (Diagnósticos Dell)

- 1 Una vez se hayan cargado los Diagnósticos Dell y aparezca la pantalla **Main Menu** (Menú principal), haga clic en el botón de la opción que desea.

Opción	Función
Express Test (Prueba rápida)	Realiza una prueba rápida de los dispositivos. Esta prueba suele tardar de 10 a 20 minutos y no requiere ninguna acción por parte del usuario. Ejecute primero <b>Express Test</b> (Prueba rápida) para incrementar la posibilidad de rastrear el problema rápidamente.
Extended Test (Prueba extendida)	Realiza una prueba completa de los dispositivos. Esta prueba suele durar 1 hora o más y requiere que responda a unas preguntas periódicamente.
Custom Test (Prueba personalizada)	Prueba un dispositivo específico. Puede personalizar las pruebas que desee ejecutar.
Symptom Tree (Árbol de síntomas)	Hace una lista de los síntomas más habituales que se pueden encontrar y le permite seleccionar una prueba basándose en el síntoma del problema que usted tiene.

- 2 Si se produce un problema durante una prueba, aparecerá un mensaje con un código de error y una descripción del problema. Anote el código de error y la descripción del problema, y siga las instrucciones de la pantalla.

Si no puede resolver la condición del error, póngase en contacto con Dell. Consulte el apartado “Cómo ponerse en contacto con Dell” en la página 111.



**NOTA:** La etiqueta de servicio para su ordenador está situada en la parte superior de cada pantalla de prueba. Si se pone en contacto con Dell, el servicio de asistencia técnica le pedirá su etiqueta de servicio.

- 3 Si ejecuta una prueba desde la opción **Custom Test** (Prueba personalizada) o **Symptom Tree** (Árbol de síntomas), haga clic en la ficha correspondiente que se describe en la tabla siguiente para obtener más información.

Ficha	Función
Results (Resultado)	Muestra el resultado de la prueba y las condiciones de error encontradas.
Errors (Errores)	Muestra las condiciones de error encontradas, los códigos de error y la descripción del problema.
Help (Ayuda)	Describe la prueba y puede indicar los requisitos para ejecutarla.
Configuration (Configuración)	Muestra la configuración de hardware del dispositivo seleccionado. Los Diagnósticos Dell obtienen la información de configuración de todos los dispositivos a partir del programa Configuración del sistema, la memoria y varias pruebas internas, y la muestran en la lista de dispositivos del panel izquierdo de la pantalla. La lista de dispositivos puede que no muestre los nombres de todos los componentes instalados en el ordenador o de todos los dispositivos conectados al ordenador.
Parameters (Parámetros)	Permite personalizar la prueba cambiando su configuración.

- 4 Cuando finalicen las pruebas, si está ejecutando los Dell Diagnostics desde el CD *Drivers and Utilities* (Controladores y utilidades), extráigalo.
- 5 Cuando finalicen las pruebas, cierre la pantalla de la prueba para volver a la pantalla **Main Menu** (Menú principal). Para salir de Dell Diagnostics y reiniciar el ordenador, cierre la pantalla **Main Menu** (Menú principal).

## Problemas con la unidad

 **PRECAUCIÓN:** Antes de comenzar cualquiera de los procedimientos de esta sección, siga las instrucciones de seguridad que se encuentran en la *Guía de información del producto*.

**ASEGÚRESE DE QUE MICROSOFT® WINDOWS® RECONOZCA LA UNIDAD:** Haga clic en el botón **Inicio** y en **Mi PC**. Si no aparece la unidad de disquete, de CD o de DVD, haga una búsqueda completa con el software antivirus para comprobar si hay algún virus y eliminarlo. A veces los virus pueden impedir que Windows reconozca la unidad.

### PRUEBE LA UNIDAD:

- Inserte otro disquete, CD o DVD para descartar la posibilidad de que el original estuviera defectuoso.
- Inserte un disquete de inicio y reinicie el ordenador.

**LIMPIE LA UNIDAD O EL DISCO:** Consulte el apartado “Limpieza del ordenador” en la página 144.

### ASEGÚRESE DE QUE EL CD ESTÉ ENCAJADO EN EL PIVOTE CENTRAL

### COMPRUEBE LAS CONEXIONES DE CABLE

**COMPRUEBE SI HAY INCOMPATIBILIDADES CON EL HARDWARE:** Consulte el apartado “Cómo resolver incompatibilidades de software y hardware” en la página 83.

**EJECUTE LOS DELL DIAGNOSTICS (DIAGNÓSTICOS DELL):** Consulte el apartado “Dell Diagnostics” en la página 61.

## Problemas con la unidad de CD y de DVD

 **NOTA:** La vibración de la unidad de CD o DVD a alta velocidad es normal y puede provocar ruido, pero dicho ruido no indica un error en la unidad o en el CD o DVD.

 **NOTA:** Debido a las diferentes regiones del mundo y los distintos formatos de disco, no todos los títulos en DVD funcionan en todas las unidades de DVD.

### Problemas al grabar en una unidad de CD/DVD-RW

**CIERRE LOS OTROS PROGRAMAS:** La unidad de CD/DVD-RW debe recibir un flujo de datos continuo al grabar. Si el flujo se interrumpe, se producirá un error. Intente cerrar todos los programas antes de grabar en el CD/DVD-RW.

**APAGUE EL MODO DE ESPERA DE WINDOWS ANTES DE GRABAR EN UN DISCO CD/DVD-RW:** Consulte el apartado “Modos de administración de energía” en la página 41 para obtener información sobre el modo de espera.

**CAMBIE LA VELOCIDAD DE GRABACIÓN A UNA VELOCIDAD INFERIOR:** Consulte los archivos de ayuda relativos al software de creación de DVD o CD.



## Si no puede expulsar la bandeja de la unidad de CD, CD-RW, DVD o DVD+RW

- 1 Asegúrese de que el ordenador está apagado.
- 2 Enderece un clip sujetapapeles e introduzca un extremo en el orificio de expulsión situado en la parte frontal de la unidad; empuje firmemente hasta que se expulse parcialmente la bandeja.
- 3 Tire de la bandeja hacia afuera suavemente hasta que se detenga.

## Si oye un sonido de roce o chirrido inusual

- Asegúrese de que el sonido no se debe al programa que se está ejecutando.
- Asegúrese de que el disco esté insertado correctamente.

## Problemas con la unidad de disco duro

**DEJE QUE EL ORDENADOR SE ENFRÍE ANTES DE ENCENDERLO:** Una unidad de disco duro recalentada puede impedir que se inicie el sistema operativo. Deje que el ordenador vuelva a adoptar la temperatura ambiente antes de encenderlo.

### EJECUTE UNA COMPROBACIÓN DEL DISCO:

- 1 Haga clic en el botón Inicio y en Mi PC.
- 2 Haga clic con el botón derecho del ratón en Disco local (C:).
- 3 Haga clic en Propiedades.
- 4 Haga clic en la ficha Herramientas.
- 5 En el grupo de opciones de Comprobación de errores, haga clic en Comprobar ahora.
- 6 Haga clic en Examinar e intentar recuperar los sectores defectuosos.
- 7 Haga clic en Inicio.

## Problemas con el correo electrónico, el módem e Internet

 **PRECAUCIÓN:** Antes de comenzar cualquiera de los procedimientos de esta sección, siga las instrucciones de seguridad que se encuentran en la *Guía de información del producto*.

 **NOTA:** Conecte el módem únicamente a un enchufe de teléfono analógico. El módem no funciona si está conectado a una red telefónica digital.

**COMPRUEBE LA CONFIGURACIÓN DE SEGURIDAD DE MICROSOFT OUTLOOK<sup>®</sup> EXPRESS:** Si no puede abrir los archivos adjuntos de su correo electrónico:

- 1 En Outlook Express, haga clic en Herramientas, en Opciones y, a continuación, haga clic en Seguridad.
- 2 Haga clic en Do not allow attachments (No permitir archivos adjuntos) para eliminar la marca de verificación.

### COMPRUEBE LA CONEXIÓN DE LA LÍNEA TELEFÓNICA

### COMPRUEBE EL ENCHUFE DEL TELÉFONO

### CONECTE EL MÓDEM DIRECTAMENTE AL ENCHUFE TELEFÓNICO DE LA PARED

#### **UTILICE UNA LÍNEA TELEFÓNICA DIFERENTE:**

- Asegúrese de que la línea telefónica esté conectada al enchufe del módem. (El enchufe tiene una etiqueta verde o bien un icono con forma de conector junto al él).
- Asegúrese de que se oiga un clic cuando inserte el conector de la línea telefónica en el módem.
- Desconecte la línea telefónica del módem y conéctela a un teléfono. Espere el tono de marcado.
- Si hay otros dispositivos telefónicos que comparten la línea, como un contestador, un fax, un protector contra sobrevoltajes o un repartidor de línea, omítalos y conecte el módem directamente al enchufe telefónico de la pared. Si utiliza una línea de 3 metros (10 pies) o más, utilice una más corta.

**EJECUTE EL DIAGNÓSTICO DEL ASISTENTE DEL MÓDEM:** Haga clic en el botón **Inicio** y seleccione **Programas** y, a continuación, haga clic en **Asistente del módem**. Siga las instrucciones de la pantalla para identificar y resolver los problemas con el módem. (El Asistente del módem no está disponible en algunos ordenadores).

#### **COMPRUEBE QUE EL MÓDEM SE COMUNICA CON WINDOWS:**

- 1 Haga clic en el botón **Inicio** y en **Panel de control**.
- 2 Haga clic en **Impresoras y otro hardware**.
- 3 Haga clic en **Opciones de teléfono y módem**.
- 4 Haga clic en la ficha **Módems**.
- 5 Haga clic en el puerto COM para el módem.
- 6 Haga clic en **Propiedades**, en la ficha **Diagnósticos** y en **Consultar módem** para comprobar que el módem se comunica con Windows.

Si todos los comandos reciben respuestas, significa que el módem funciona correctamente.

**COMPRUEBE QUE ESTÁ CONECTADO A INTERNET:** Asegúrese de que está abonado a un proveedor de Internet. Con el programa de correo electrónico Outlook Express abierto, haga clic en **Archivo**. Si se ha seleccionado **Trabajar sin conexión**, haga clic en la marca de verificación para eliminarla y conectarse a Internet. Para obtener ayuda, póngase en contacto con su proveedor de servicios de Internet.

**COMPRUEBE SI EL ORDENADOR TIENE SOFTWARE ESPÍA:** Si el ordenador tiene un bajo rendimiento, recibe frecuentemente anuncios emergentes, o tiene problemas para conectarse a Internet, es posible que el ordenador esté infectado con software espía. Utilice un programa antivirus que incluya protección contra software espía (es posible que el programa necesite una actualización) para explorar el ordenador y eliminar el software espía. Para obtener más información, vaya a [support.dell.com](http://support.dell.com) y busque la palabra clave *software espía*.

## **Mensajes de error**



**PRECAUCIÓN:** Antes de comenzar cualquiera de los procedimientos de esta sección, siga las instrucciones de seguridad que se encuentran en la *Guía de información del producto*.

Si el mensaje que aparece no figura en la lista siguiente, consulte la documentación del sistema operativo o la del programa que se estaba ejecutando cuando apareció el mensaje.

**AUXILIARY DEVICE FAILURE (FALLO DE DISPOSITIVO AUXILIAR):** La superficie táctil, la palanca de seguimiento o el ratón externo pueden ser defectuosos. Si el ratón es externo, compruebe la conexión del cable. Active la opción **Pointing Device** (Dispositivo apuntador) en el programa de configuración del sistema (consulte el apartado “Utilización del programa Configuración del sistema” en la página 141). Si el problema persiste, póngase en contacto con Dell. Consulte el apartado “Cómo ponerse en contacto con Dell” en la página 111.

**BAD COMMAND OR FILE NAME (COMANDO O NOMBRE DE ARCHIVO ERRÓNEO):** Asegúrese de que ha escrito el comando correctamente, ha colocado los espacios en la posición correcta y ha utilizado el nombre de trayectoria correcto.

**CACHE DISABLED DUE TO FAILURE (CACHÉ DESACTIVADA DEBIDO A FALLO):** Error de la memoria caché primaria interna del microprocesador. Póngase en contacto con Dell. Consulte el apartado “Cómo ponerse en contacto con Dell” en la página 111.

**CD DRIVE CONTROLLER FAILURE (FALLO DE LA CONTROLADORA DE LA UNIDAD DE CD):** La unidad de CD no responde a los comandos del ordenador. Consulte el apartado “Problemas con la unidad” en la página 64.

**DATA ERROR (ERROR DE DATOS):** La unidad de disco duro no puede leer los datos. Consulte el apartado “Problemas con la unidad” en la página 64.

**DECREASING AVAILABLE MEMORY (LA MEMORIA DISPONIBLE DISMINUYE):** Uno o más módulos de memoria pueden ser defectuosos o estar asentados incorrectamente. Vuelva a instalar los módulos de memoria y, si es necesario, cámbielos. Consulte el apartado “Memoria” en la página 94.

**DISK C: FAILED INITIALIZATION (NO SE PUDO INICIALIZAR EL DISCO C:):** Falló el inicio de la unidad de disco duro. Ejecute el grupo de pruebas de la unidad de disco duro de los Dell Diagnostics (Diagnósticos Dell). Consulte el apartado “Dell Diagnostics” en la página 61.

**DRIVE NOT READY (LA UNIDAD NO ESTÁ LISTA):** Para que se lleve a cabo la operación, es necesario que haya una unidad de disco duro en el compartimento antes de que pueda continuar. Instale una unidad de disco duro en el compartimento de la unidad. Consulte el apartado “Unidad de disco duro” en la página 92.

**ERROR READING PCMCIA CARD (ERROR AL LEER LA TARJETA PCMCIA):** El ordenador no puede identificar la tarjeta ExpressCard. Inserte de nuevo la tarjeta o pruebe con otra tarjeta. Consulte el apartado “Tarjetas ExpressCard” en la página 49.

**EXTENDED MEMORY SIZE HAS CHANGED (HA CAMBIADO EL TAMAÑO DE LA MEMORIA EXTENDIDA):** La cantidad de memoria registrada en NVRAM no coincide con la memoria instalada en el ordenador. Reinicie el ordenador. Si vuelve a aparecer el error, póngase en contacto con Dell. Consulte el apartado “Cómo ponerse en contacto con Dell” en la página 111.

**THE FILE BEING COPIED IS TOO LARGE FOR THE DESTINATION DRIVE (EL ARCHIVO QUE SE ESTÁ COPIANDO ES DEMASIADO GRANDE PARA LA UNIDAD DE DESTINO):** El archivo que está intentando copiar es demasiado grande y no cabe en el disco, o el disco está lleno. Pruebe a copiar el archivo en otro disco o en un disco con mayor capacidad.

**A FILENAME CANNOT CONTAIN ANY OF THE FOLLOWING CHARACTERS: \ / : \* ? " < > | (UN NOMBRE DE ARCHIVO NO PUEDE CONTENER NINGUNO DE LOS CARACTERES SIGUIENTES: \ / : \* ? " < > |):** No utilice estos caracteres en los nombres de archivo.

**GATE A20 FAILURE (ERROR GATE A20):** Puede que uno de los módulos de memoria esté suelto. Vuelva a instalar los módulos de memoria y, si es necesario, reemplácelos. Consulte el apartado “Memoria” en la página 94.

**GENERAL FAILURE (ERROR GENERAL):** El sistema operativo no puede ejecutar el comando. Este mensaje suele aparecer acompañado de información específica, por ejemplo, `Printer out of paper` (Error de impresora sin papel). Haga lo que proceda.

**HARD-DISK DRIVE CONFIGURATION ERROR (ERROR DE CONFIGURACIÓN DE LA UNIDAD DE DISCO DURO):** El ordenador no puede identificar el tipo de unidad. Apague el ordenador, extraiga el disco duro (consulte el apartado “Unidad de disco duro” en la página 92) e inicie el ordenador desde un CD. Después apague el ordenador, vuelva a instalar la unidad de disco duro y reinicie el ordenador. Ejecute las pruebas de disco duro en Dell Diagnostics (Diagnósticos Dell) (consulte el apartado “Dell Diagnostics” en la página 61.)

**HARD-DISK DRIVE CONTROLLER FAILURE 0 (FALLO DE LA CONTROLADORA DE LA UNIDAD DE DISCO DURO 0):** La unidad de disco duro no responde a los comandos del ordenador. Apague el ordenador, extraiga el disco duro (consulte el apartado “Unidad de disco duro” en la página 92) e inicie el ordenador desde un CD. Después apague el ordenador, vuelva a instalar la unidad de disco duro y reinicie el ordenador. Si el problema persiste, utilice otra unidad. Ejecute las pruebas de disco duro en Dell Diagnostics (Diagnósticos Dell) (consulte el apartado “Dell Diagnostics” en la página 61).

**HARD-DISK DRIVE FAILURE (ERROR DE LA UNIDAD DE DISCO DURO):** La unidad de disco duro no responde a los comandos del ordenador. Apague el ordenador, extraiga el disco duro (consulte el apartado “Unidad de disco duro” en la página 92) e inicie el ordenador desde un CD. Después apague el ordenador, vuelva a instalar la unidad de disco duro y reinicie el ordenador. Si el problema persiste, utilice otra unidad. Ejecute las pruebas de disco duro en Dell Diagnostics (Diagnósticos Dell) (consulte el apartado “Dell Diagnostics” en la página 61).

**HARD-DISK DRIVE READ FAILURE (ERROR DE LECTURA DE LA UNIDAD DE DISCO DURO):** La unidad de disco duro puede estar defectuosa. Apague el ordenador, extraiga el disco duro (consulte el apartado “Unidad de disco duro” en la página 92) e inicie el ordenador desde un CD. Después apague el ordenador, vuelva a instalar la unidad de disco duro y reinicie el ordenador. Si el problema persiste, utilice otra unidad. Ejecute las pruebas de disco duro en Dell Diagnostics (Diagnósticos Dell) (consulte el apartado “Dell Diagnostics” en la página 61).

**INSERT BOOTABLE MEDIA (INSERTE UN MEDIO DE ARRANQUE):** El sistema operativo está intentando iniciarse desde un CD que no es de inicialización. Inserte un CD de inicialización.

**INVALID CONFIGURATION INFORMATION-PLEASE RUN SYSTEM SETUP PROGRAM (INFORMACIÓN DE CONFIGURACIÓN NO VÁLIDA; EJECUTE EL PROGRAMA DE CONFIGURACIÓN DEL SISTEMA):** La información de configuración del sistema no coincide con la configuración de hardware. Es más probable que el mensaje aparezca tras instalar un módulo de memoria. Corrija las opciones adecuadas en el programa de configuración del sistema (consulte el apartado “Utilización del programa Configuración del sistema” en la página 141).

**KEYBOARD CLOCK LINE FAILURE (FALLO DE LA LÍNEA DE RELOJ DEL TECLADO):** Para teclados externos, compruebe la conexión del cable. Ejecute la prueba de la controladora del teclado en Dell Diagnostics (Diagnósticos Dell) (consulte el apartado “Dell Diagnostics” en la página 61).

**KEYBOARD CONTROLLER FAILURE (FALLO DE LA CONTROLADORA DEL TECLADO):** Para teclados externos, compruebe la conexión del cable. Reinicie el ordenador y evite tocar el teclado o el ratón durante la rutina de inicio. Ejecute la prueba de la controladora del teclado en Dell Diagnostics (Diagnósticos Dell) (consulte el apartado “Dell Diagnostics” en la página 61).

**KEYBOARD DATA LINE FAILURE (FALLO DE LA LÍNEA DE DATOS DEL TECLADO):** Para teclados externos, compruebe la conexión del cable. Ejecute la prueba de la controladora del teclado en Dell Diagnostics (Diagnósticos Dell) (consulte el apartado “Dell Diagnostics” en la página 61).

**KEYBOARD STUCK KEY FAILURE (FALLO DE TECLA BLOQUEADA DEL TECLADO):** Para teclados externos, compruebe la conexión del cable. Reinicie el ordenador y evite tocar el teclado o las teclas durante la rutina de inicio. Ejecute la prueba de Teclas atascadas en Dell Diagnostics (Diagnósticos Dell) (consulte el apartado “Dell Diagnostics” en la página 61).

**MEMORY ADDRESS LINE FAILURE AT ADDRESS, READ VALUE EXPECTING VALUE (FALLO DE LÍNEA DE DIRECCIÓN DE MEMORIA EN LA DIRECCIÓN, EL VALOR DE LECTURA ESPERA VALOR):** Puede que haya un módulo de memoria dañado o insertado incorrectamente. Instale de nuevo los módulos de memoria y, si es necesario, reemplácelos (consulte el apartado “Memoria” en la página 94).

**MEMORY ALLOCATION ERROR (ERROR DE ASIGNACIÓN DE MEMORIA):** El software que intenta ejecutar está en conflicto con el sistema operativo, con otro programa de aplicación o con una utilidad. Apague el ordenador, espere 30 segundos y reinicielo. Intente ejecutar el programa nuevamente. Si sigue apareciendo el mensaje de error, consulte la documentación del software.

**MEMORY DATA LINE FAILURE AT ADDRESS, READ VALUE EXPECTING VALUE (FALLO DE LÍNEA DE DATOS DE MEMORIA, EL VALOR DE LECTURA ESPERA VALOR):** Puede que haya un módulo de memoria dañado o insertado incorrectamente. Instale de nuevo los módulos de memoria y, si es necesario, reemplácelos (consulte el apartado “Memoria” en la página 94).

**MEMORY DOUBLE WORD LOGIC FAILURE AT ADDRESS, READ VALUE EXPECTING VALUE (FALLO DE LA LÓGICA DE DOBLE PALABRA DE MEMORIA, EL VALOR DE LECTURA ESPERA UN VALOR):** Puede que haya un módulo de memoria dañado o insertado incorrectamente. Instale de nuevo los módulos de memoria y, si es necesario, reemplácelos (consulte el apartado “Memoria” en la página 94).

**MEMORY ODD/EVEN LOGIC FAILURE AT ADDRESS, READ VALUE EXPECTING VALUE (FALLO DE LA LÓGICA PAR/IMPARG DE MEMORIA EN LA DIRECCIÓN, EL VALOR DE LECTURA ESPERA VALOR):** Puede que haya un módulo de memoria dañado o insertado incorrectamente. Instale de nuevo los módulos de memoria y, si es necesario, reemplácelos (consulte el apartado “Memoria” en la página 94).

**MEMORY WRITE/READ FAILURE AT ADDRESS, READ VALUE EXPECTING VALUE (FALLO DE LECTURA/ESCRITURA DE MEMORIA EN LA DIRECCIÓN, EL VALOR DE LECTURA ESPERA VALOR):** Puede que haya un módulo de memoria dañado o insertado incorrectamente. Instale de nuevo los módulos de memoria y, si es necesario, reemplácelos (consulte el apartado “Memoria” en la página 94).

**NO BOOT DEVICE AVAILABLE (NO HAY NINGÚN DISPOSITIVO DE INICIALIZACIÓN DISPONIBLE):** El ordenador no puede encontrar la unidad de disco duro. Si el dispositivo de inicio es la unidad de disco duro, asegúrese de que la unidad está instalada, insertada correctamente y dividida en particiones como dispositivo de inicio.

**NO BOOT SECTOR ON HARD DRIVE (NO HAY UN SECTOR DE INICIALIZACIÓN EN LA UNIDAD DE DISCO DURO):** El sistema operativo puede estar dañado. Póngase en contacto con Dell. Consulte el apartado “Cómo ponerse en contacto con Dell” en la página 111.

**NO TIMER TICK INTERRUPT (NO HAY INTERRUPCIÓN DE TIC DE TEMPORIZADOR):** Un chip de la placa base puede estar defectuoso. Ejecute las pruebas de conjunto del sistema en Dell Diagnostics (Diagnósticos Dell) (consulte el apartado “Dell Diagnostics” en la página 61).

**NOT ENOUGH MEMORY OR RESOURCES. EXIT SOME PROGRAMS AND TRY AGAIN (NO HAY RECURSOS O MEMORIA SUFICIENTES. SALGA DE ALGUNOS PROGRAMAS E INTÉNTELO DE NUEVO):** Tiene demasiados programas abiertos. Cierre todas las ventanas y abra el programa que desee utilizar.

**OPERATING SYSTEM NOT FOUND (NO SE ENCUENTRA EL SISTEMA OPERATIVO):** Vuelva a instalar la unidad de disco duro (consulte el apartado “Unidad de disco duro” en la página 92). Si el problema persiste, póngase en contacto con Dell. Consulte el apartado “Cómo ponerse en contacto con Dell” en la página 111.

**OPTIONAL ROM BAD CHECKSUM (SUMA DE COMPROBACIÓN DE ROM OPCIONAL EN MAL ESTADO):** Parece que la ROM opcional falla. Póngase en contacto con Dell. Consulte el apartado “Cómo ponerse en contacto con Dell” en la página 111.

**A REQUIRED .DLL FILE WAS NOT FOUND (NO SE ENCONTRÓ EL ARCHIVO .DLL REQUERID):** Falta un archivo fundamental en el programa que intenta abrir. Quite el programa y vuelva a instalarlo.

- 1 Haga clic en el botón Inicio y en Panel de control.
- 2 Haga doble clic en Agregar/Quitar programas.
- 3 Seleccione el programa que desee quitar.
- 4 Haga clic en Quitar o Cambiar o quitar y siga las indicaciones que aparecen en la pantalla.
- 5 Consulte la documentación del programa para ver las instrucciones de instalación.

**SECTOR NOT FOUND (NO SE ENCUENTRA SECTOR):** El sistema operativo no puede encontrar un sector de la unidad de disco duro. Probablemente la unidad de disco duro tenga una tabla de asignación de archivos (FAT) o un sector dañado. Ejecute la utilidad de comprobación de errores de Windows para comprobar la estructura de archivos de la unidad de disco duro. Consulte el Centro de ayuda y soporte técnico de Windows para obtener instrucciones. Para acceder al Centro de ayuda y soporte técnico, consulte el “Centro de ayuda y soporte técnico de Windows” en la página 11. Si hay un gran número de sectores defectuosos, haga una copia de seguridad de los datos (si es posible) y después vuelva a formatear la unidad de disco duro.

**SEEK ERROR (ERROR DE BÚSQUEDA):** El sistema operativo no puede encontrar una pista específica en la unidad de disco duro.

**SHUTDOWN FAILURE (FALLO DE SUSPENSIÓN DEL TRABAJO):** Un chip de la placa base puede estar defectuoso. Ejecute las pruebas de conjunto del sistema en Dell Diagnostics (Diagnósticos Dell) (consulte el apartado “Dell Diagnostics” en la página 61).

**TIME-OF-DAY CLOCK LOST POWER (EL RELOJ DE HORA PERDIÓ LA ALIMENTACIÓN):** Los valores de configuración del sistema están dañados. Conecte su ordenador a una toma de alimentación eléctrica para cargar la batería. Si el problema continúa, intente restaurar los datos con el programa de configuración del sistema. Luego salga inmediatamente del programa. Consulte el apartado “Utilización del programa Configuración del sistema” en la página 141. Si vuelve a aparecer el mensaje, póngase en contacto con Dell. Consulte el apartado “Cómo ponerse en contacto con Dell” en la página 111.

**TIME-OF-DAY CLOCK STOPPED (EL RELOJ DE HORA SE HA PARADO):** Puede que haya que recargar la batería de reserva que resguarda los valores de configuración del sistema. Conecte su ordenador a una toma de alimentación eléctrica para cargar la batería. Si el problema persiste, póngase en contacto con Dell. Consulte el apartado “Cómo ponerse en contacto con Dell” en la página 111.

**TIME-OF-DAY NOT SET-PLEASE RUN THE SYSTEM SETUP PROGRAM (LA HORA NO ESTÁ ESTABLECIDA; EJECUTE EL PROGRAMA DE CONFIGURACIÓN DEL SISTEMA):** La hora o la fecha en la información de configuración del sistema no coinciden con el reloj del sistema. Corrija los valores de las opciones **Fecha** y **Hora**. Consulte el apartado “Utilización del programa Configuración del sistema” en la página 141.

**TIMER CHIP COUNTER 2 FAILED (FALLÓ EL CONTADOR 2 DEL CHIP DEL TEMPORIZADOR):** Un chip de la placa base puede estar defectuoso. Ejecute las pruebas de conjunto del sistema en Dell Diagnostics (Diagnósticos Dell) (consulte el apartado “Dell Diagnostics” en la página 61).

**INTERRUPCIÓN INESPERADA EN MODO PROTEGIDO:** La controladora del teclado puede ser defectuosa o el módulo de memoria puede estar suelto. Ejecute las pruebas de memoria del sistema y de la controladora de teclado de Dell Diagnostics (consulte el apartado “Dell Diagnostics” en la página 61).

**X:\ IS NOT ACCESSIBLE. THE DEVICE IS NOT READY (NO SE PUEDE ACCEDER A X:\. EL DISPOSITIVO NO ESTÁ LISTO):** Inserte un disco en la unidad y vuelva a intentarlo.

**WARNING: BATTERY IS CRITICALLY LOW (ADVERTENCIA: LA CARGA DE LA BATERÍA ES EXTREMADAMENTE BAJA):** La batería se está agotando. Reemplace la batería o conecte el ordenador a una toma de alimentación eléctrica. De lo contrario, active el modo de hibernación o apague el ordenador.

## Problemas con tarjetas ExpressCard



**PRECAUCIÓN:** Antes de comenzar cualquiera de los procedimientos de esta sección, siga las instrucciones de seguridad que se encuentran en la *Guía de información del producto*.

**COMPRUEBE LA TARJETA EXPRESSCARD:** Asegúrese de que la tarjeta ExpressCard se insertó correctamente en el conector.

**ASEGÚRESE DE QUE WINDOWS RECONOCE LA TARJETA:** Asegúrese de que aparezca la tarjeta en el Administrador de dispositivos. Haga clic en Inicio → Control → Sistema → Hardware → Administrador de dispositivos.

**SI TIENE PROBLEMAS CON UNA TARJETA EXPRESSCARD PROPORCIONADA POR DELL:** Póngase en contacto con Dell. Consulte el apartado “Cómo ponerse en contacto con Dell” en la página 111.

**SI TIENE PROBLEMAS CON UNA TARJETA EXPRESSCARD NO PROPORCIONADA POR DELL:** Comuníquese con el fabricante de la tarjeta ExpressCard.

## Problemas con el teclado



**PRECAUCIÓN:** Antes de comenzar cualquiera de los procedimientos de esta sección, siga las instrucciones de seguridad que se encuentran en la *Guía de información del producto*.



**NOTA:** Utilice el teclado integrado cuando ejecute Dell Diagnostics (Diagnósticos Dell) o el programa Configuración del sistema. Cuando conecta un teclado externo, el teclado integrado sigue conservando toda su funcionalidad.

## Problemas con el teclado externo

 **NOTA:** Cuando conecta un teclado externo, el teclado integrado sigue conservando toda su funcionalidad.

**COMPRUEBE EL CABLE DEL TECLADO:** Apague el ordenador. Desconecte el cable del teclado, compruebe si está dañado y vuelva a conectarlo firmemente.

Si utiliza un cable alargador para el teclado, desconéctelo y conecte el teclado directamente al ordenador.

### COMPRUEBE EL TECLADO EXTERNO:

- 1 Apague el ordenador, espere un minuto y vuelva a encenderlo.
- 2 Compruebe que los indicadores de números, mayúsculas y bloqueo de desplazamiento del teclado parpadean durante la rutina de arranque.
- 3 Desde el escritorio de Windows, haga clic en el botón **Inicio**, seleccione **Programas**→ **Accesorios** y, a continuación, haga clic en **Bloc de notas**.
- 4 Escriba algunos caracteres con el teclado externo y compruebe que aparecen en pantalla.  
Si no puede seguir estos pasos, puede que tenga un teclado externo defectuoso.

### PARA COMPROBAR QUE SE TRATA DE UN PROBLEMA CON EL TECLADO EXTERNO, EXAMINE EL TECLADO INTEGRADO:

- 1 Apague el ordenador.
- 2 Desconecte el teclado externo.
- 3 Encienda el ordenador.
- 4 Desde el escritorio de Windows, haga clic en el botón **Inicio**, seleccione **Programas**→ **Accesorios** y haga clic en **Bloc de notas**.
- 5 Escriba algunos caracteres en el teclado interno y compruebe que aparecen en pantalla.

Si los caracteres aparecen ahora, pero no con el teclado externo, puede que tenga un teclado externo defectuoso. Póngase en contacto con Dell. Consulte el apartado “Cómo ponerse en contacto con Dell” en la página 111.

**EJECUTE LAS PRUEBAS DE DIAGNÓSTICO DEL TECLADO:** Ejecute las pruebas de teclados compatibles con PC-AT de los Dell Diagnostics (Diagnósticos Dell) (consulte el apartado “Dell Diagnostics” en la página 61). Si las pruebas indican un teclado externo defectuoso, póngase en contacto con Dell. Consulte el apartado “Cómo ponerse en contacto con Dell” en la página 111.

## Caracteres no esperados

**DESACTIVE EL TECLADO NUMÉRICO:** Pulse <Bloq núm> para desactivar el teclado numérico si se muestran números en lugar de letras. Compruebe que el indicador luminoso del bloqueo numérico no esté encendido.



# Bloqueos y problemas con el software



**PRECAUCIÓN:** Antes de comenzar cualquiera de los procedimientos de esta sección, siga las instrucciones de seguridad que se encuentran en la *Guía de información del producto*.

## El ordenador no se inicia

**ASEGÚRESE DE QUE EL ADAPTADOR DE CA ESTÉ BIEN CONECTADO AL ORDENADOR Y A LA TOMA DE ALIMENTACIÓN ELÉCTRICA**

## El ordenador no responde



**AVISO:** Es posible que se pierdan datos si no puede apagar el sistema operativo.

**APAGUE EL ORDENADOR:** Si no puede conseguir que responda pulsando una tecla o moviendo el ratón, pulse el botón de alimentación durante unos 8 ó 10 segundos como mínimo hasta que se apague el ordenador. A continuación, reinícielo.

## Un programa no responde o se bloquea repetidamente

**FINALICE EL PROGRAMA:**

- 1 Pulse <Mayús><Ctrl><Esc> simultáneamente.
- 2 Haga clic en la ficha **Aplicaciones** y seleccione el programa que ha dejado de responder.
- 3 Haga clic en **End Task** (Finalizar tarea).



**NOTA:** El programa chkdsk se puede ejecutar al reiniciar el ordenador. Siga las instrucciones que aparecen en pantalla.

**COMPRUEBE LA DOCUMENTACIÓN DEL SOFTWARE:** Si es necesario, desinstale y vuelva a instalar el programa. El software normalmente incluye instrucciones de instalación en la documentación que lo acompaña o en un disco flexible o un CD.

## Un programa está diseñado para una versión anterior del sistema operativo Microsoft® Windows®

**EJECUTE EL ASISTENTE PARA COMPATIBILIDAD DE PROGRAMAS:** El Asistente para compatibilidad de programas configura un programa de manera que se ejecute en un entorno similar a los entornos de sistemas operativos que no son Windows XP.

- 1 Haga clic en el botón **Inicio**, seleccione **Programas**→ **Accesorios** y, a continuación, haga clic en **Asistente para compatibilidad de programas**.
- 2 En la pantalla de bienvenida, haga clic en **Siguiente**.
- 3 Siga las instrucciones que aparecen en pantalla.

## Aparece una pantalla azul fija

**APAGUE EL ORDENADOR:** Si no puede conseguir que responda pulsando una tecla o moviendo el ratón, pulse el botón de alimentación durante unos 8 ó 10 segundos como mínimo hasta que se apague el ordenador. A continuación, reinícielo.

## Otros problemas con el software

**COMPRUEBE LA DOCUMENTACIÓN DEL SOFTWARE O PÓNGASE EN CONTACTO CON EL FABRICANTE DE SOFTWARE PARA OBTENER INFORMACIÓN SOBRE LA SOLUCIÓN DE PROBLEMAS:**

- Asegúrese de que el programa sea compatible con el sistema operativo instalado en el ordenador.
- Asegúrese de que el ordenador cumple los requisitos mínimos de hardware necesarios para ejecutar el software. Consulte la documentación del software para obtener más información.
- Asegúrese de que el programa esté instalado y configurado correctamente.
- Compruebe que los controladores de dispositivo no sean incompatibles con el programa.
- Si es necesario, desinstale el programa y, a continuación, vuelva a instalarlo.

**HAGA COPIAS DE SEGURIDAD DE SUS ARCHIVOS INMEDIATAMENTE**

**UTILICE UN PROGRAMA DE DETECCIÓN DE VIRUS PARA COMPROBAR LA UNIDAD DE DISCO DURO, LOS DISQUETES O LOS CD GUARDE Y CIERRE CUALQUIER ARCHIVO O PROGRAMA QUE ESTÉ ABIERTO Y APAGUE EL ORDENADOR A TRAVÉS DEL MENÚ Inicio**

**COMPRUEBE SI EL ORDENADOR TIENE SOFTWARE ESPÍA:** Si el ordenador tiene un bajo rendimiento, recibe frecuentemente anuncios emergentes, o tiene problemas para conectarse a Internet, es posible que el ordenador esté infectado con software espía. Utilice un programa antivirus que incluya protección contra software espía (es posible que el programa necesite una actualización) para explorar el ordenador y eliminar el software espía. Para obtener más información, vaya a [support.dell.com](http://support.dell.com) y busque la palabra clave *software espía*.

**EJECUTE LOS DELL DIAGNOSTICS (DIAGNÓSTICOS DELL):** Si todas las pruebas se ejecutan satisfactoriamente, el error puede estar relacionado con un problema de software. Consulte el apartado “Dell Diagnostics” en la página 61.

## Problemas con la memoria

 **PRECAUCIÓN:** Antes de comenzar cualquiera de los procedimientos de esta sección, siga las instrucciones de seguridad que se encuentran en la *Guía de información del producto*.

**SI RECIBE UN MENSAJE QUE INDICA QUE LA MEMORIA ES INSUFICIENTE:**

- Guarde y cierre todos los archivos abiertos y salga de todos los programas que estén abiertos y no utilice para ver si así se resuelve el problema.
- Consulte la documentación del software para ver los requisitos mínimos de memoria. Si es necesario, instale memoria adicional (consulte el apartado “Memoria” en la página 94).
- Vuelva a colocar los módulos de memoria para asegurarse de que el ordenador se comunica correctamente con la memoria (consulte el apartado “Memoria” en la página 94).
- Ejecute los Dell Diagnostics (consulte el apartado “Dell Diagnostics” en la página 61).

**SI TIENE OTROS PROBLEMAS CON LA MEMORIA:**

- Vuelva a colocar los módulos de memoria para asegurarse de que el ordenador se comunica correctamente con la memoria (consulte el apartado “Memoria” en la página 94).
- Asegúrese de que sigue las pautas de instalación de memoria (consulte el apartado “Memoria” en la página 94).
- Ejecute los Dell Diagnostics (consulte el apartado “Dell Diagnostics” en la página 61).

## Problemas con la red

 **PRECAUCIÓN:** Antes de comenzar cualquiera de los procedimientos de esta sección, siga las instrucciones de seguridad que se encuentran en la *Guía de información del producto*.

**COMPRUEBE EL CONECTOR DEL CABLE DE RED:** Asegúrese de que el cable de red se encuentra firmemente insertado en el conector de red en la parte posterior del ordenador y en el enchufe de red.

**COMPRUEBE LOS INDICADORES DE RED DEL CONECTOR DE RED:** Si no hay ningún indicador no hay comunicación de red. Sustituya el cable de red.

**REINICIE EL ORDENADOR Y CONÉCTESE DE NUEVO A LA RED**

**COMPRUEBE LA CONFIGURACIÓN DE LA RED:** Póngase en contacto con el administrador de red o con la persona que instaló la red para verificar que la configuración de la red sea correcta y que funcione.

## Problemas con la alimentación

 **PRECAUCIÓN:** Antes de comenzar cualquiera de los procedimientos de este apartado, siga las instrucciones de seguridad de la *Guía de información del producto*.

**COMPRUEBE EL INDICADOR DE ALIMENTACIÓN:** Si el indicador de alimentación está encendido o parpadea, significa que el ordenador recibe alimentación. Si el indicador luminoso de alimentación parpadea, el ordenador está en modo de espera; pulse el botón de alimentación para salir del modo de espera. Si el indicador luminoso está apagado, pulse el botón de alimentación para encender el ordenador.

 **NOTA:** Para obtener información sobre el modo de espera, consulte el apartado “Modos de administración de energía” en la página 41.

**CARGUE LA BATERÍA:** Puede que la carga de batería se haya agotado.

- 1 Vuelva a instalar la batería.
- 2 Utilice el adaptador de CA para conectar el ordenador a una toma de alimentación eléctrica.
- 3 Encienda el ordenador.

 **NOTA:** El tiempo de funcionamiento de la batería (el tiempo que la batería puede mantener una carga) disminuye con el tiempo. En función de la frecuencia y las condiciones de uso de la batería, es posible que deba comprar una nueva batería durante la vida útil del ordenador.

**COMPRUEBE EL INDICADOR DE ESTADO DE LA BATERÍA:** Si la luz de estado de la batería parpadea o se ilumina de forma continua con un color naranja en ambos casos, significa que la carga de la batería está baja o agotada. Conecte el ordenador a una toma de alimentación eléctrica.

Si el indicador parpadea en colores verde y naranja, significa que la batería está demasiado caliente para cargarla. Apague el ordenador, desconéctelo de la toma de alimentación eléctrica y, a continuación, deje que la batería se enfríe a temperatura ambiente.

Si el indicador de estado de la batería parpadea rápidamente en color naranja, puede que la batería esté defectuosa. Póngase en contacto con Dell. Consulte el apartado “Cómo ponerse en contacto con Dell” en la página 111.

**COMPRUEBE LA TEMPERATURA DE LA BATERÍA:** Si está por debajo de los 0°C (32°F), el ordenador no se iniciará.

**PRUEBE LA TOMA DE ALIMENTACIÓN ELÉCTRICA:** Asegúrese de que la toma de alimentación eléctrica funciona; para ello, pruébela con otro dispositivo, por ejemplo, una lámpara.

**COMPRUEBE EL ADAPTADOR DE CA:** Compruebe las conexiones de cable del adaptador de CA. Si el adaptador de CA tiene una luz, asegúrese de que esté encendida.

**CONECTE EL ORDENADOR DIRECTAMENTE A UNA TOMA DE ALIMENTACIÓN ELÉCTRICA:** Omita los dispositivos protectores de la alimentación, regletas de enchufes y extensiones para comprobar que el ordenador se enciende.

**ELIMINE LAS POSIBLES INTERFERENCIAS:** Apague los ventiladores, luces fluorescentes, lámparas halógenas u otros aparatos cercanos.

**AJUSTE LAS PROPIEDADES DE LA ALIMENTACIÓN:** Consulte el apartado “Modos de administración de energía” en la página 41.

**VUELVA A COLOCAR LOS MÓDULOS DE MEMORIA:** Si el indicador de alimentación del ordenador se enciende pero la pantalla continúa en blanco, vuelva a instalar los módulos de memoria (consulte el apartado “Memoria” en la página 94).

## Cómo asegurar suficiente energía al ordenador

Su ordenador está diseñado para utilizar un adaptador de CA de 65 W; puede utilizar un adaptador opcional de CA de 90 W para conseguir un rendimiento óptimo del sistema. El uso de un adaptador de CA de 90 W puede reducir la duración de tiempo necesaria para recargar totalmente la batería del ordenador.

## Problemas con la impresora

 **PRECAUCIÓN:** Antes de comenzar cualquiera de los procedimientos de esta sección, siga las instrucciones de seguridad que se encuentran en la *Guía de información del producto*.

 **NOTA:** Si necesita asistencia técnica para su impresora, póngase en contacto con el fabricante de la impresora.

### COMPRUEBE QUE LA IMPRESORA ESTÁ ENCENDIDA

#### COMPRUEBE LAS CONEXIONES DE LOS CABLES DE LA IMPRESORA:

- Consulte la documentación de la impresora para obtener información acerca de la conexión de cables.
- Asegúrese de que los cables de la impresora estén conectados de manera segura a la impresora y al ordenador.

**PRUEBE LA TOMA DE ALIMENTACIÓN ELÉCTRICA:** Asegúrese de que la toma de alimentación eléctrica funciona; para ello, pruébela con otro dispositivo, por ejemplo, una lámpara.

#### COMPRUEBE QUE WINDOWS RECONOCE LA IMPRESORA:

- 1 Haga clic en el botón Inicio, en Panel de control y en Impresoras y otro hardware.
- 2 Haga clic en Ver impresoras o impresoras de fax instaladas.  
Si la impresora aparece en la lista, haga clic con el botón derecho del ratón en el icono de la impresora.
- 3 Pulse Propiedades y, a continuación, pulse la ficha Puertos. En una impresora paralela, asegúrese de que la configuración Imprimir en los siguientes puertos: está definida como LPT1 (Puerto de impresora). En una impresora USB, asegúrese de que la configuración Imprimir en los siguientes puertos: está definida como USB.

**VUELVA A INSTALAR EL CONTROLADOR DE LA IMPRESORA:** Consulte la documentación de la impresora para obtener instrucciones.

## Problemas con el escáner

 **PRECAUCIÓN:** Antes de comenzar cualquiera de los procedimientos de esta sección, siga las instrucciones de seguridad que se encuentran en la *Guía de información del producto*.

 **NOTA:** Si necesita asistencia técnica con su escáner, póngase en contacto con el fabricante del escáner.

**COMPRUEBE LA DOCUMENTACIÓN DE LA IMPRESORA:** Consulte la documentación de la impresora para obtener información acerca de la configuración y la solución de problemas.

**COMPRUEBE LA DOCUMENTACIÓN DEL ESCÁNER:** Consulte la documentación del escáner para obtener información acerca de la configuración y la solución de problemas.

**DESBLOQUEE EL ESCÁNER:** Asegúrese de que el escáner no está bloqueado si éste dispone de una lengüeta o un botón de bloqueo.

**REINICIE EL ORDENADOR Y VUELVA A PROBAR EL ESCÁNER**

**COMPRUEBE LAS CONEXIONES DE CABLE:**

- Consulte la documentación del escáner para obtener información acerca de la conexión de cables.
- Asegúrese de que los cables del escáner estén conectados de manera segura al escáner y al ordenador.

**COMPRUEBE QUE MICROSOFT WINDOWS RECONOCE EL ESCÁNER:**

- 1 Haga clic en el botón Inicio, en Panel de control y en Impresoras y otro hardware.
- 2 Haga clic en Escáneres y cámaras.

Si el escáner aparece en la lista, Windows reconoce el escáner.

**VUELVA A INSTALAR EL CONTROLADOR DEL ESCÁNER:** Consulte la documentación incluida con el escáner para obtener instrucciones.

## Problemas con el sonido y los altavoces

 **PRECAUCIÓN:** Antes de comenzar cualquiera de los procedimientos de esta sección, siga las instrucciones de seguridad que se encuentran en la *Guía de información del producto*.

**Los altavoces integrados no emiten ningún sonido**

**AJUSTE EL CONTROL DE VOLUMEN DE WINDOWS:** Haga doble clic en el icono de altavoz que se encuentra en la esquina inferior derecha de la pantalla. Asegúrese de que ha subido el volumen y no ha silenciado el sonido. Ajuste los controles de volumen, graves o agudos para eliminar la distorsión.

**AJUSTE EL VOLUMEN UTILIZANDO MÉTODOS ABREVIADOS DE TECLADO:** Pulse <Fn> <Fin> para desactivar (quitar el sonido) o volver a activar los altavoces integrados.

**VUELVA A INSTALAR EL CONTROLADOR DE SONIDO (AUDIO):** Consulte el apartado “Reinstalación de controladores y utilidades” en la página 81.

## Los altavoces externos no emiten ningún sonido

**COMPRUEBE QUE LOS ALTAVOCES Y LOS ALTAVOCES DE TONOS BAJOS ESTÁN ENCENDIDOS:** Consulte el diagrama de instalación proporcionado con los altavoces. Si los altavoces tienen control de volumen, ajuste el volumen, los agudos o los graves para eliminar la distorsión.

**AJUSTE EL CONTROL DE VOLUMEN DE WINDOWS:** Haga clic o doble clic en el icono en forma de altavoz que aparece en el margen inferior derecho de la pantalla. Asegúrese de que ha subido el volumen y no ha silenciado el sonido.

**DESCONECTE LOS AURICULARES DEL CONECTOR PARA AURICULARES:** El sonido de los altavoces se desactiva automáticamente cuando se conectan los auriculares al conector para auriculares del panel anterior del ordenador.

**PRUEBE LA TOMA DE ALIMENTACIÓN ELÉCTRICA:** Asegúrese de que la toma de alimentación eléctrica funciona; para ello, pruébela con otro dispositivo, por ejemplo, una lámpara.

**ELIMINE LAS POSIBLES INTERFERENCIAS:** Apague las luces fluorescentes, lámparas halógenas o ventiladores cercanos para comprobar si se producen interferencias.

**VUELVA A INSTALAR EL CONTROLADOR DE AUDIO:** Consulte el apartado “Reinstalación de controladores y utilidades” en la página 81.

**EJECUTE LOS DELL DIAGNOSTICS (DIAGNÓSTICOS DELL):** Consulte el apartado “Dell Diagnostics” en la página 61.



**NOTA:** El control de volumen de algunos reproductores de MP3 anula la configuración de volumen de Windows. Si ha estado escuchando canciones en formato MP3, asegúrese de que el control de volumen del reproductor no está puesto al mínimo ni se ha desactivado.

## Los auriculares no emiten ningún sonido

**COMPRUEBE LA CONEXIÓN DEL CABLE DEL AURICULAR:** Asegúrese de que el cable del auricular esté bien insertado en el conector del auricular (consulte el apartado “Conectores de audio” en la página 20).

**AJUSTE EL CONTROL DE VOLUMEN DE WINDOWS:** Haga clic o doble clic en el icono en forma de altavoz que aparece en el margen inferior derecho de la pantalla. Asegúrese de que ha subido el volumen y no ha silenciado el sonido.

## Problemas con la superficie táctil o el ratón

**COMPRUEBE LA CONFIGURACIÓN DE LA SUPERFICIE TÁCTIL:**

- 1 Haga clic en el botón Inicio, en Panel de control y en Impresoras y otro hardware.
- 2 Haga clic en Mouse
- 3 Ajuste la configuración.

**COMPRUEBE EL CABLE DEL RATÓN:** Apague el ordenador. Desconecte el cable del ratón, compruebe si está dañado y vuelva a conectarlo firmemente.

Si utiliza un cable alargador para el ratón, desconéctelo y conéctelo directamente al ordenador.

### PARA COMPROBAR QUE SE TRATA DE UN PROBLEMA CON EL RATÓN, EXAMINE LA SUPERFICIE TÁCTIL:

- 1 Apague el ordenador.
- 2 Desconecte el ratón.
- 3 Encienda el ordenador.
- 4 En el escritorio de Windows, use la superficie táctil para mover el cursor, seleccione un icono y ábralo.

Si la superficie táctil funciona correctamente, esto quiere decir que el ratón debe estar defectuoso.

**REINSTALE EL CONTROLADOR DE LA SUPERFICIE TÁCTIL:** Consulte el apartado “Reinstalación de controladores y utilidades” en la página 81.

## Problemas con el vídeo y con la pantalla

 **PRECAUCIÓN:** Antes de comenzar cualquiera de los procedimientos de esta sección, siga las instrucciones de seguridad que se encuentran en la *Guía de información del producto*.

### Si la pantalla aparece en blanco

 **NOTA:** Si utiliza un programa que requiere una resolución superior a la que admite el ordenador, se recomienda conectar un monitor externo.

**COMPRUEBE LA BATERÍA:** Si utiliza una batería para la alimentación del ordenador, puede que se haya agotado. Conecte el ordenador a una toma de alimentación eléctrica con el adaptador de CA y enciéndalo.

**PRUEBE LA TOMA DE ALIMENTACIÓN ELÉCTRICA:** Asegúrese de que la toma de alimentación eléctrica funciona; para ello, pruébela con otro dispositivo, por ejemplo, una lámpara.

**COMPRUEBE EL ADAPTADOR DE CA:** Compruebe las conexiones de cable del adaptador de CA. Si el adaptador de CA tiene una luz, asegúrese de que esté encendida.

**CONECTE EL ORDENADOR DIRECTAMENTE A UNA TOMA DE ALIMENTACIÓN ELÉCTRICA:** Omita los dispositivos protectores de la alimentación, regletas de enchufes y extensiones para comprobar que el ordenador se enciende.

**AJUSTE LAS PROPIEDADES DE LA ALIMENTACIÓN:** Busque las palabras clave *en espera* en el Centro de ayuda y soporte técnico de Windows. Para acceder al Centro de ayuda y soporte técnico, consulte el “Centro de ayuda y soporte técnico de Windows” en la página 11.

**CAMBIE LA IMAGEN DE VÍDEO:** Si su ordenador está conectado a un monitor externo, pulse <Fn><F8> para cambiar la imagen de vídeo a la pantalla.

### Si resulta difícil leer la pantalla

**AJUSTE EL BRILLO:** Presione <Fn> y la tecla de flecha hacia arriba o hacia abajo.

**ALEJE EL ALTAVOZ EXTERNO DE TONOS BAJOS DEL ORDENADOR O DEL MONITOR:** Si el sistema de altavoces externos incluye un altavoz para bajas frecuencias, asegúrese de que dicho altavoz se encuentra como mínimo a 60 cm del monitor.

**ELIMINE LAS POSIBLES INTERFERENCIAS:** Apague los ventiladores, luces fluorescentes, lámparas halógenas u otros aparatos cercanos.

**ORIENTE EL ORDENADOR HACIA OTRA DIRECCIÓN:** Evite los reflejos de la luz solar, que pueden causar una calidad baja de la imagen.

**AJUSTE LA CONFIGURACIÓN DE PANTALLA DE WINDOWS:**

- 1 Pulse en el botón **Inicio** y en **Panel de control**.
- 2 Haga clic en **Apariencia y temas**.
- 3 Haga clic sobre la zona que desea cambiar o en el icono **Pantalla**.

Pruebe valores diferentes en **Calidad del color** y **Resolución de pantalla**.

### **Si sólo se puede leer parte de la pantalla**

**CONECTE UN MONITOR EXTERNO:**

- 1 Apague el ordenador y conecte un monitor externo.
- 2 Encienda el ordenador y el monitor, y ajuste los controles de brillo y contraste del monitor.

Si el monitor externo funciona, es posible que la controladora de vídeo o la pantalla del ordenador estén defectuosos. Póngase en contacto con Dell. Consulte el apartado “Cómo ponerse en contacto con Dell” en la página 111.

## **Controladores**

### **¿Qué es un controlador?**

Un controlador es un programa que controla un dispositivo, como por ejemplo una impresora, un ratón o un teclado. Todos los dispositivos necesitan un controlador.

Un controlador funciona como traductor entre el dispositivo y los programas que lo utilizan. Cada dispositivo posee un conjunto propio de comandos especializados que sólo su controlador puede reconocer.

Dell le suministra el ordenador con todos los controladores necesarios instalados; no necesita instalar ni configurar nada más.



**AVISO:** El CD *Drivers and Utilities* (Controladores y utilidades) puede contener controladores para sistemas operativos diferentes al de su ordenador. Asegúrese de que está instalando el software adecuado para el sistema operativo.

Muchos controladores, como el controlador del teclado, se entregan con el sistema operativo Microsoft® Windows®. Deberá instalar controladores en los casos siguientes:

- Si desea actualizar el sistema operativo.
- Vuelva a instalar el sistema operativo.
- Si desea conectar o instalar un nuevo dispositivo.



## Cómo identificar los controladores

Si experimenta problemas con algún dispositivo, determine si el origen del problema es el controlador y, en caso necesario, actualícelo.

- 1 Haga clic en el botón **Inicio** y en **Panel de control**.
- 2 En **Elija una categoría**, haga clic en **Rendimiento y mantenimiento**.
- 3 Haga clic en **Sistema**.
- 4 En la ventana **Propiedades del sistema**, haga clic en la ficha **Hardware**.
- 5 Haga clic en **Administrador de dispositivos**.
- 6 Desplácese por la lista para ver si algún dispositivo presenta un signo de exclamación (un círculo amarillo con el signo [!]) en el icono del dispositivo.

Si hay un signo de admiración junto al nombre del dispositivo, posiblemente tendrá que reinstalar el controlador o instalar uno nuevo. Consulte el apartado “Reinstalación de controladores y utilidades” en la página 81.

## Reinstalación de controladores y utilidades



**AVISO:** En la página web Dell Support ([support.dell.com](http://support.dell.com)) y en el CD *Drivers and Utilities* (Controladores y utilidades) se proporcionan los controladores aprobados para los ordenadores Dell™. Si instala controladores obtenidos de otras fuentes, puede que el ordenador no funcione correctamente.



**NOTA:** El CD *Drivers and Utilities* (Controladores y utilidades) es opcional y es posible que no se entregue con su ordenador.

## Cómo usar la desinstalación del controlador de dispositivo de Windows XP

Si se produce un problema en el ordenador después de instalar o actualizar un controlador, utilice la función Desinstalación del controlador de dispositivo de Windows XP para restaurar la versión previamente instalada del controlador.

- 1 Haga clic en el botón **Inicio** y en **Panel de control**.
- 2 En **Elija una categoría**, haga clic en **Rendimiento y mantenimiento**.
- 3 Haga clic en **Sistema**.
- 4 En la ventana **Propiedades del sistema**, haga clic en la ficha **Hardware**.
- 5 Haga clic en **Administrador de dispositivos**.
- 6 Haga clic con el botón derecho del ratón en el dispositivo para el que se ha instalado el nuevo controlador y haga clic en **Propiedades**.
- 7 Haga clic en la ficha **Controladores**.
- 8 Haga clic en **Desinstalar controlador**.

Si esta función no resuelve el problema, utilice Restaurar sistema (consulte el apartado “Uso de Restaurar sistema de Microsoft Windows XP” en la página 84) para que el ordenador vuelva al estado operativo en que se encontraba antes de instalar el nuevo controlador.

## Uso del CD Driver and Utilities (Controladores y utilidades)



**NOTA:** El CD *Drivers and Utilities* (Controladores y utilidades) es opcional y es posible que no se entregue con su ordenador.

Si las funciones Desinstalación del controlador de dispositivo o Restaurar sistema no resuelven el problema, reinstale el controlador desde el CD *Drivers and Utilities* (Controladores y utilidades).

**1** Guarde y cierre los archivos que tenga abiertos y salga de todos los programas.

**2** Inserte el CD *Drivers and Utilities*.

En la mayoría de los casos, el CD se inicia automáticamente. Si no es así, inicie el Explorador de Windows, pulse en el directorio de la unidad de CD para ver el contenido del CD y pulse dos veces en el archivo **autorcd.exe**. La primera vez que ejecute el CD podría pedirle que instale archivos de configuración. Haga clic en **Aceptar** y siga las instrucciones que aparecen en la pantalla para continuar.

**3** En el menú descendente **Idioma** de la barra de herramientas, seleccione el idioma que desee para el controlador o la utilidad (si está disponible). Aparecerá una pantalla de bienvenida.

**4** Haga clic en **Siguiente**.

El CD examinará automáticamente el hardware para detectar las utilidades y los controladores que se usan en el ordenador.

**5** Después de que el CD complete la exploración del hardware, también puede buscar otros controladores y utilidades. En **Criterio de búsqueda**, seleccione las categorías correspondientes en los menús descendentes **Modelo del sistema**, **Sistema operativo** y **Tema**.

Aparecerá un enlace o varios para los controladores o utilidades específicos que se utilizan en el ordenador.

**6** Haga clic en el enlace a un controlador o utilidad específicos para ver información sobre el controlador o utilidad que desea instalar.

**7** Haga clic en el botón **Instalar** (si existe) e inicie la instalación del controlador o de la utilidad. En la pantalla de bienvenida, siga los mensajes que aparecen en pantalla para completar la instalación.

Si no existe el botón **Instalar**, la instalación automática no es una opción. Para obtener instrucciones para la instalación, consulte las instrucciones correspondientes en las subsecciones siguientes o haga clic en **Extraer**, siga las instrucciones de extracción y, a continuación, lea el archivo readme.

Si se le indica que vaya a los archivos del controlador, haga clic en el directorio CD de la ventana de información del controlador para mostrar los archivos relacionados con dicho controlador.

## Reinstalación manual de controladores

**1** Tras extraer los archivos del controlador en la unidad de disco duro como se ha descrito en la sección anterior, pulse el botón **Inicio** y, a continuación, pulse el botón derecho en **Mi PC**.

**2** Haga clic en **Propiedades**.

**3** Haga clic en la ficha **Hardware** y en **Administrador de dispositivos**.

**4** Haga doble clic en el tipo de dispositivo para el que va a instalar el controlador (por ejemplo, **Módems** o **Dispositivos de infrarrojos**).

- 5 Haga doble clic en el nombre del dispositivo para el que está instalando el controlador.
- 6 Haga clic en la ficha **Controlador** y, a continuación, haga clic en **Actualizar controlador**.
- 7 Haga clic en **Instalar desde una lista o ubicación específica (avanzado)** y, a continuación, haga clic en **Siguiente**.
- 8 Haga clic en **Examinar** y vaya al sitio en el que previamente copió los archivos de los controladores.
- 9 Cuando aparezca el nombre del controlador adecuado, haga clic en **Siguiente**.
- 10 Haga clic en **Finalizar** y reinicie el ordenador.

## Cómo resolver incompatibilidades de software y hardware

Si un dispositivo no se detecta durante la configuración del sistema operativo o se detecta pero no está configurado correctamente, puede utilizar el Solucionador de problemas de hardware para solucionar la incompatibilidad.

Para iniciar el Solucionador de problemas de hardware:

- 1 Haga clic en el botón **Inicio** y en **Ayuda y soporte técnico**.
- 2 Escriba **solucionador de problemas de hardware** en el campo **Buscar** y pulse sobre la flecha para iniciar la búsqueda.
- 3 Haga clic en **Solucionador de problemas de hardware** en la lista **Resultados de la búsqueda**.
- 4 En la lista **Solucionador de problemas de hardware**, haga clic en **Necesito resolver un conflicto de hardware de mi ordenador** y haga clic en **Siguiente**.

## Restauración de su sistema operativo

Puede restaurar su sistema operativo de la siguiente manera:

- La función **Restaurar sistema de Microsoft® Windows® XP** devuelve el ordenador a un estado de operación anterior sin afectar a los archivos de datos. Utilice **Restaurar Sistema** como la primera solución para recuperar su sistema operativo y conservar los archivos de datos. Para obtener más instrucciones, consulte el apartado “Uso de Restaurar sistema de Microsoft Windows XP” en la página 84.
- La función **Dell PC Restore by Symantec** (Restaurar PC de Dell por Symantec) restaura su unidad de disco duro al estado operativo que estaba cuando compró el ordenador. La función **PC Restore** (Restaurar PC) de Dell borra permanentemente todos los datos de la unidad de disco duro y quita cualquier aplicación que se instaló después de haber recibido el ordenador. Use **PC Restore** (Restaurar PC) únicamente si **Restaurar sistema** no soluciona su problema en el sistema operativo. Para obtener instrucciones, consulte el apartado “Uso de la función Dell PC Restore by Symantec” en la página 85.
- Si ha recibido un **CD Operating System** (Sistema operativo) con su ordenador, puede utilizarlo para restaurar su sistema operativo. Sin embargo, el uso del **CD Operating System** (Sistema operativo) también elimina todos los datos del disco duro. Utilice el **CD únicamente** si **Restaurar sistema** no soluciona su problema en el sistema operativo. Para obtener instrucciones, consulte el apartado “Uso del CD Operating System (Sistema operativo)” en la página 87.

## Uso de Restaurar sistema de Microsoft Windows XP

El sistema operativo Microsoft Windows XP proporciona la función Restaurar sistema, que permite volver a un estado operativo anterior del ordenador (sin que ello afecte a los archivos de datos) si, al realizar cambios en el hardware, en el software o en otros valores del sistema, el ordenador se encuentra en un estado operativo no deseado. Consulte el Centro de ayuda y soporte técnico de Windows para obtener más información sobre cómo utilizar la función Restaurar sistema. Para acceder a la ayuda, consulte el apartado “Centro de ayuda y soporte técnico de Windows” en la página 11.



**AVISO:** Realice copias de seguridad periódicas de los archivos de datos. La función Restaurar sistema no supervisa ni recupera los archivos de datos.



**NOTA:** Los procedimientos en este documento fueron escritos para la vista predeterminada de Windows, por lo que podrían no funcionar si cambia el ordenador Dell™ a la vista clásica de Windows.

### Creación de un punto de restauración

- 1 Haga clic en el botón **Inicio** y seleccione **Ayuda y soporte técnico**.
- 2 Haga clic en la tarea para **Restaurar sistema**.
- 3 Siga las instrucciones que aparecen en pantalla.

### Restauración del ordenador a un estado operativo anterior

Si se producen problemas después de instalar el controlador de un dispositivo, utilice la Desinstalación del controlador de dispositivo (consulte el apartado “Cómo usar la desinstalación del controlador de dispositivo de Windows XP” en la página 81) para resolver el problema. Si esto no funciona, utilice Restaurar sistema.



**AVISO:** Antes de restaurar el ordenador a un estado operativo anterior, guarde y cierre los archivos abiertos y salga de los programas activos. No modifique, abra ni suprima ningún archivo ni programa hasta que la restauración del sistema haya finalizado.

- 1 Haga clic en el botón **Inicio**, vaya a **Programas**→**Accesorios**→**Herramientas del sistema** y, a continuación, haga clic en **Restaurar sistema**.
- 2 Asegúrese de que ha seleccionado **Restaurar mi ordenador a una hora anterior** y haga clic en **Siguiente**.
- 3 En el calendario, haga clic en la fecha a la que desea restaurar el ordenador.

La pantalla **Selección de un punto de restauración** proporciona un calendario que permite ver y seleccionar puntos de restauración. Todas las fechas con puntos de restauración disponibles aparecen en negrita.

- 4 Seleccione un punto de restauración y, a continuación, haga clic en **Siguiente**.

Si una fecha sólo tiene un punto de restauración, éste se selecciona automáticamente. Si hay dos o más puntos de restauración disponibles, haga clic en el punto de restauración que prefiera.

- 5 Haga clic en **Siguiente**.

La pantalla de **Restauración finalizada** aparece cuando la función Restaurar sistema ha terminado de recopilar los datos y, a continuación, se reinicia el ordenador.

- 6 Cuando el ordenador se reinicie, haga clic en **Aceptar**.

Para cambiar el punto de restauración, puede repetir los pasos con otro punto de restauración o bien puede deshacer la restauración.

### Cómo deshacer la última operación de Restaurar sistema

 **AVISO:** Antes de deshacer la última restauración del sistema, guarde y cierre todos los archivos abiertos y cierre todos los programas. No modifique, abra ni suprima ningún archivo ni programa hasta que la restauración del sistema haya finalizado.

- 1 Haga clic en el botón **Inicio**, vaya a **Programas**→**Accesorios**→**Herramientas del sistema** y, a continuación, haga clic en **Restaurar sistema**.
- 2 Seleccione **Deshacer la última restauración** y haga clic en **Siguiente**.

### Activación de la función Restaurar sistema

Si reinstala Windows XP con menos de 200 MB de espacio libre disponible en el disco duro, se desactivará automáticamente la función Restaurar sistema. Para ver si la función Restaurar sistema está activada:

- 1 Haga clic en el botón **Inicio** y en **Panel de control**.
- 2 Haga clic en **Rendimiento y mantenimiento**.
- 3 Haga clic en **Sistema**.
- 4 Haga clic en la ficha **Restaurar sistema**.
- 5 Asegúrese de que está desmarcada la opción **Desactivar Restaurar sistema**.

### Uso de la función Dell PC Restore by Symantec

 **AVISO:** Al utilizar la función Dell PC Restore (Restaurar PC de Dell) se borrarán permanentemente todos los datos de la unidad de disco duro y se eliminarán todos los programas de aplicación o controladores que se instalaron después de haber recibido el ordenador. Si es posible, cree una copia de seguridad de los datos antes de utilizar la función Restaurar PC. Use PC Restore (Restaurar PC) únicamente si Restaurar sistema (consulte el apartado "Uso de Restaurar sistema de Microsoft Windows XP" en la página 84) no soluciona su problema del sistema operativo.

 **NOTA:** Es posible que Dell PC Restore by Symantec (Restaurar PC de Dell por Symantec) no esté disponible en todos los países ni en todos los ordenadores.

Utilice la función Dell PC Restore by Symantec (Restaurar PC de Dell por Symantec) solamente como último recurso para restaurar su sistema operativo. La función PC Restore (Restaurar PC) restaura su unidad de disco duro al estado operativo que estaba cuando compró el ordenador. Cualquier programa o archivo que se haya agregado desde que recibió su ordenador—incluidos los archivos de datos—se borrarán permanentemente de la unidad de disco duro. Los archivos de datos incluyen: documentos, hojas de cálculo, mensajes de correo electrónico, fotos digitales, archivos de música, etc. Si es posible, cree una copia de seguridad de todos los datos antes de utilizar la función Restaurar PC.

Para utilizar la función Restaurar PC:

- 1 Encienda el ordenador.  
Durante el proceso de inicio, aparecerá una barra azul con [www.dell.com](http://www.dell.com) en la parte superior de la pantalla.

- 2 Pulse <Ctrl><F11> en el momento exacto que vea la barra azul.  
Si no presiona <Ctrl><F11> a tiempo, deje que el ordenador termine de iniciar y reinícielo de nuevo.

 **AVISO:** Si no desea continuar con la función PC Restore (Restaurar PC), haga clic en **Reiniciar** en el siguiente paso.

- 3 En la siguiente pantalla que aparezca, haga clic en **Restaurar**.

- 4 En la pantalla siguiente, haga clic en **Confirmar**.

El proceso de restauración tardará de 6 a 10 minutos aproximadamente para finalizar.

- 5 Cuando se le indique, haga clic en **Terminar** para reiniciar el ordenador.

 **NOTA:** No apague el ordenador manualmente. Haga clic en **Finish** (Terminar) y deje que el ordenador se reinicie completamente.

- 6 Cuando se le indique, haga clic en **Sí**.

El ordenador se reiniciará. Puesto que el ordenador se restaura a su estado operativo original, las pantallas que aparecen, como, por ejemplo, la pantalla Contrato de licencia del usuario final, son las mismas que aparecen cuando se enciende el ordenador por primera vez.

- 7 Haga clic en **Siguiente**.

Aparece la pantalla **Restaurar sistema** y, a continuación, el ordenador se reinicia.

- 8 Cuando el ordenador se reinicie, haga clic en **Aceptar**.

### Eliminación de Dell PC Restore (Restaurar PC de Dell)

 **AVISO:** Al eliminar la función Dell PC Restore (Restaurar PC de Dell) de la unidad de disco duro, se eliminará de manera permanente del ordenador la utilidad PC Restore (Restaurar PC). Después de haber eliminado Dell PC Restore (Restaurar PC de Dell), no podrá utilizar esta función para restaurar el sistema operativo del ordenador.

La función Dell PC Restore (Restaurar PC de Dell) le permite restaurar la unidad de disco duro al estado operativo en el que estaba cuando compró el ordenador. Se recomienda que *no* elimine la función PC Restore (Restaurar PC) de su ordenador, incluso si es para obtener espacio adicional en el disco duro. Si elimina la función PC Restore de la unidad de disco duro, nunca podrá volver a recuperarla ni tampoco utilizarla para volver el sistema operativo de su ordenador al estado original.

Para eliminar la función PC Restore (Restaurar PC):

- 1 Inicie el ordenador como administrador local.
- 2 En el Explorador de Windows, vaya a `c:\dell\utilities\DSR`.
- 3 Haga doble clic en el nombre de archivo `DSRIRRemv2.exe`.

 **NOTA:** Si no inicia el ordenador como administrador local, aparecerá un mensaje indicándole que debe hacerlo. Haga clic en **Salir** y, a continuación, inicie sesión como administrador local.

 **NOTA:** Si no hay partición para la función PC Restore (Restaurar PC) en la unidad de disco duro de su ordenador, aparecerá un mensaje que le informará de que no se ha encontrado la partición. Haga clic en **Salir**; no hay ninguna partición que suprimir.

- 4 Haga clic en **Aceptar** para eliminar la partición PC Restore (Restaurar PC) en la unidad de disco duro.
- 5 Haga clic en **Sí** cuando aparezca un mensaje de confirmación.  
La partición PC Restore (Restaurar PC) se suprime y el espacio de disco que se acaba de liberar se añade a la asignación de espacio libre de la unidad de disco duro.
- 6 Haga clic con el botón derecho del ratón en **Local Disk (C)** (Unidad de disco local (C)) en el Explorador de Windows, haga clic en **Propiedades** y asegúrese de que el espacio de disco adicional está disponible, tal como se indica en el valor aumentado en **Espacio libre**.
- 7 Haga clic en **Terminar** para cerrar la ventana **PC Restore Removal** (Eliminación de la función PC Restore).
- 8 Reinicie el ordenador.

## Uso del CD Operating System (Sistema operativo)

### Antes de comenzar

Si está considerando la posibilidad de reinstalar el sistema operativo Windows XP para corregir un problema con un controlador recién instalado, intente primero solucionarlo mediante la opción Desinstalación del controlador de dispositivo de Windows XP (consulte el apartado “Cómo usar la desinstalación del controlador de dispositivo de Windows XP” en la página 81). Si la función Desinstalación del controlador de dispositivo no resuelve el problema, use la función Restaurar sistema para que el sistema operativo vuelva al estado anterior a la instalación del nuevo controlador de dispositivos. Consulte el apartado “Uso de Restaurar sistema de Microsoft Windows XP” en la página 84.

 **AVISO:** Antes de realizar la instalación, haga una copia de seguridad de todos los archivos de datos en la unidad de disco duro principal. En las configuraciones convencionales de disco duro, la unidad de disco duro principal es la primera unidad que detecta el ordenador.

Para volver a instalar Windows XP, necesita los siguientes elementos:

- El CD *Operating System* (Sistema operativo) de Dell™
- El CD *Drivers and Utilities* (Controladores y utilidades) de Dell

 **NOTA:** El CD *Drivers and Utilities* (Controladores y utilidades) contiene los controladores que se instalaron durante el ensamblaje del ordenador. Utilice el CD *Drivers and Utilities* para cargar todos los controladores necesarios. En función de la región desde la que haya pedido el ordenador, o de si solicitó los CD, es posible que el CD *Drivers and Utilities* (Controladores y utilidades) y *Operating System* (Sistema operativo) no se envíen con el sistema.

### Reinstalación de Windows XP

El proceso de reinstalación puede durar entre una y dos horas. Una vez finalizada la reinstalación del sistema operativo, deberá reinstalar los controladores de dispositivo, el antivirus y los demás programas de software.

 **AVISO:** En el CD *Operating System* (Sistema operativo) se ofrecen varias opciones para reinstalar Windows XP. Estas opciones pueden llegar a sobrescribir archivos y pueden afectar a las aplicaciones instaladas en la unidad de disco duro. Por lo tanto, se recomienda no reinstalar Windows XP a menos que se lo indique un representante de asistencia técnica de Dell.

 **AVISO:** Para evitar conflictos con Windows XP, desactive el software antivirus que tenga instalado en el ordenador antes de reinstalar Windows. Para obtener instrucciones, consulte la documentación proporcionada con el software.

- 1 Guarde y cierre los archivos que tenga abiertos y salga de todos los programas.
- 2 Inserte el CD *Operating System* (Sistema operativo). Haga clic en **Exit** (Salir) si aparece el mensaje *Install Windows XP* (Instalar Windows XP).
- 3 Reinicie el ordenador.
- 4 Pulse <F12> inmediatamente cuando aparezca el logotipo de DELL™.

Si se muestra el logotipo del sistema operativo, espere hasta que aparezca el escritorio de Windows y, a continuación, apague el ordenador e inténtelo de nuevo.

- 5 Pulse las teclas de flecha para seleccionar el **CD-ROM** y pulse <Entrar>.
- 6 Cuando aparezca el mensaje *Pulse cualquier tecla para arrancar desde el CD*, pulse cualquier tecla.
- 7 Cuando aparezca la ventana **Programa de instalación de Windows XP**, pulse <Intro>.
- 8 Siga las instrucciones en pantalla para completar la reinstalación.
- 9 Tras finalizar la reinstalación del sistema operativo, reinstale los controladores y los programas de aplicaciones necesarios. Consulte el apartado “Reinstalación de controladores y utilidades” en la página 81.



# Adición y sustitución de piezas

## Antes de comenzar

En este capítulo se describen los procedimientos para extraer e instalar los componentes del ordenador. A menos que se señale lo contrario, cada procedimiento asume que existen las siguientes condiciones:

- Ha realizado los pasos del apartado “Cómo apagar el ordenador” (consulte esta página) y del apartado “Antes de trabajar en el interior de su ordenador” (consulte el apartado “Antes de trabajar en el interior de su ordenador” en la página 90).
- Ha leído la información de seguridad de la *Guía de información del producto* de Dell™.
- Se puede cambiar un componente o, si se ha adquirido por separado, instalarlo realizando el procedimiento de extracción en orden inverso.

## Herramientas recomendadas

Los procedimientos de este documento podrían requerir el uso de las siguientes herramientas:

- Un destornillador pequeño de paletas planas
- Un destornillador Phillips
- Una punta trazadora de plástico pequeña
- Actualización del BIOS flash (consulte el sitio web de Asistencia técnica de Dell en [support.dell.com](http://support.dell.com))

## Cómo apagar el ordenador

 **AVISO:** Para evitar la pérdida de datos, guarde y cierre todos los archivos abiertos y salga de todos los programas abiertos antes de apagar el ordenador.

- 1 Apague el sistema operativo:
  - a Guarde y cierre los archivos abiertos, salga de todos los programas, haga clic en el botón **Inicio** y luego en **Apagar ordenador**.
  - b En la ventana **Apagar ordenador**, haga clic en **Apagar**.  
El ordenador se apaga una vez finalizado el proceso de cierre.
- 2 Asegúrese de que el ordenador y los dispositivos conectados estén apagados. Si el ordenador y los dispositivos conectados no se apagaron automáticamente al cerrar el sistema operativo, mantenga pulsado el botón de alimentación durante varios segundos.

## Antes de trabajar en el interior de su ordenador

Aplique las siguientes pautas de seguridad para proteger el ordenador contra posibles daños y garantizar su propia seguridad personal.



**PRECAUCIÓN:** Antes de comenzar cualquiera de los procedimientos de esta sección, siga las instrucciones de seguridad que se encuentran en la *Guía de información del producto*.



**PRECAUCIÓN:** Manipule los componentes y las tarjetas con precaución. No toque los componentes o contactos ubicados en una tarjeta. Sostenga las tarjetas por sus bordes o por su soporte metálico de montaje. Sujete un componente, como un procesador, por sus bordes y no por sus patas.



**AVISO:** Sólo un técnico certificado debe realizar reparaciones en el ordenador. La garantía no cubre los daños por reparaciones no autorizadas por Dell.



**AVISO:** Cuando desconecte un cable, tire de su conector o de su lazo liberador de tensión, y no del cable mismo. Algunos cables cuentan con un conector que tiene lengüetas de sujeción; si está desconectando un cable de este tipo, presione las lengüetas de sujeción antes de desconectar el cable. Cuando separe conectores, manténgalos alineados para evitar doblar las patas de conexión. Además, antes de conectar un cable, asegúrese de que los dos conectores estén orientados y alineados correctamente.



**AVISO:** Para evitar daños en el ordenador, realice los pasos siguientes antes de comenzar a trabajar dentro del ordenador.

- 1 Asegúrese de que la superficie de trabajo sea llana y esté limpia para evitar que la cubierta del ordenador se raye.
- 2 Apague el ordenador. Consulte el apartado “Cómo apagar el ordenador” en la página 89.



**AVISO:** Para desconectar un cable de red, desconecte primero el cable del ordenador y, a continuación, del enchufe de red de la pared.

- 3 Desconecte cualquier teléfono o cable de red del ordenador.



**AVISO:** Para evitar dañar la placa base, debe retirar la batería del compartimento de baterías antes de realizar tareas de mantenimiento y/o reparación en el ordenador.



**AVISO:** Para evitar dañar el ordenador, utilice sólo la batería diseñada para este ordenador Dell en particular. No utilice otras baterías diseñadas para otros ordenadores Dell.

- 4 Desconecte el ordenador y todos los dispositivos conectados de sus tomas de alimentación eléctrica, deslice y mantenga el pasador de liberación del compartimento de baterías en la parte inferior del ordenador y, a continuación, extraiga la batería del compartimento.



- 1 Pasador de liberación del compartimento de la batería      2 Batería

- 5 Pulse el botón de alimentación para conectar a tierra la placa base.
- 6 Retire todas las tarjetas instaladas de la ranura para tarjetas ExpressCard (consulte el apartado “Extracción de una tarjeta ExpressCard o de un panel protector” en la página 50 y el lector para tarjetas de memoria multimedia 3 en 1 (consulte el apartado “Extracción de una tarjeta de memoria multimedia” en la página 52).
- 7 Cierre la pantalla y coloque el ordenador hacia abajo en una superficie plana.
- 8 Extraiga la unidad de disco duro (consulte el apartado “Unidad de disco duro” en la página 92).

## Unidad óptica

**⚠ PRECAUCIÓN:** Antes de comenzar cualquiera de los procedimientos de esta sección, siga las instrucciones de seguridad que se encuentran en la *Guía de información del producto*.

- 1 Apague el ordenador.
- 2 Apague el ordenador y quite el tornillo de bloqueo de la unidad óptica.
- 3 Inserte una punta trazadora en la muesca y empújela hacia el lado para soltar la unidad del compartimento.
- 4 Saque la unidad del compartimento deslizándola.

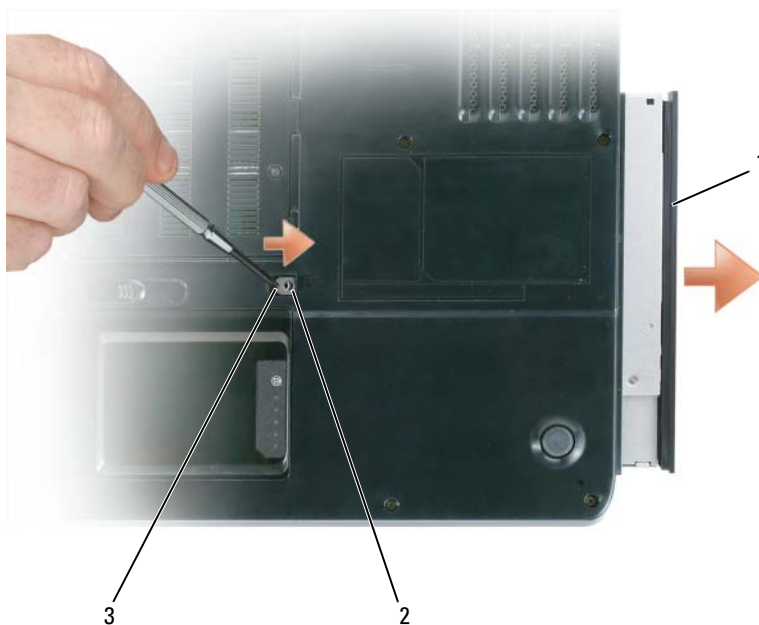

1 Unidad óptica

2 Tornillo de bloqueo de la unidad óptica

3 Muesca

## Unidad de disco duro

**⚠ PRECAUCIÓN:** Si extrae la unidad de disco duro del ordenador cuando la unidad está caliente, *no toque* la caja metálica de dicha unidad.

**⚠ PRECAUCIÓN:** Antes de comenzar cualquiera de los procedimientos de esta sección, siga las instrucciones de seguridad que se encuentran en la *Guía de información del producto*.

**➡ AVISO:** Para evitar la pérdida de datos, apague el ordenador (consulte el apartado “Cómo apagar el ordenador” en la página 89) antes de extraer la unidad de disco duro. No extraiga la unidad de disco duro mientras el ordenador se encuentre encendido, en modo de espera o en modo de hibernación.

**➔ AVISO:** Las unidades de disco duro son muy frágiles; basta un ligero golpe para dañarlas.

**🔧 NOTA:** Dell no garantiza la compatibilidad para las unidades de disco duro de otros fabricantes ni proporciona asistencia técnica si sufren algún problema.

**🔧 NOTA:** Si va a instalar una unidad de disco duro desde un recurso que no sea Dell, tendrá que instalar un sistema operativo, controladores y utilidades en la nueva unidad de disco duro. Consulte el apartado “Restauración de su sistema operativo” en la página 83 y “Reinstalación de controladores y utilidades” en la página 81.

Para sustituir la unidad de disco duro en el compartimento correspondiente:

- 1 Siga los procedimientos que se indican en el apartado “Antes de comenzar” en la página 89.
- 2 Dé la vuelta al ordenador y retire los tornillos de la unidad de disco duro.

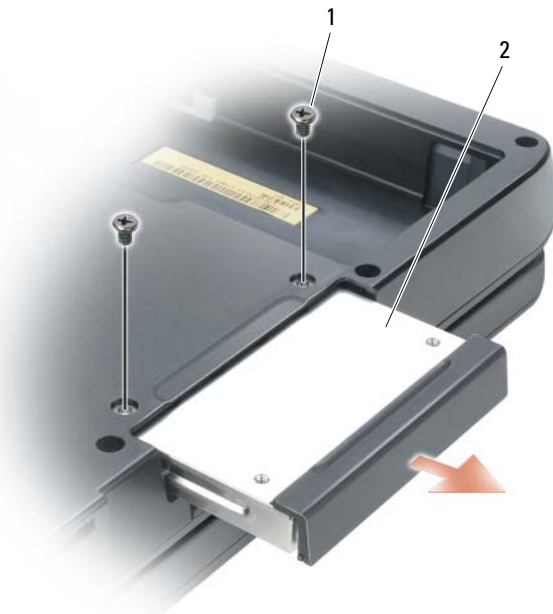

1 Tornillos (2)

2 Unidad de disco duro

**➔ AVISO:** Cuando la unidad de disco duro no esté en el ordenador, guárdela en un embalaje protector antiestático. Consulte el apartado “Protección contra descargas electrostáticas” de la *Guía de información del producto*.

- 3 Deslice la unidad de disco duro para extraerla del ordenador.
- 4 Extraiga la nueva unidad de su embalaje.

Conserve el embalaje original para almacenar o transportar la unidad de disco duro.

**➔ AVISO:** Ejercer una presión firme y constante para deslizar la unidad hasta que encaje en su sitio. Si ejerce una fuerza excesiva, puede dañar el conector.

- 5 Deslice la unidad de disco duro hasta que esté completamente asentada en el compartimento.

- 6 Vuelva a colocar los tornillos y apriételes.
- 7 Instale el sistema operativo para su ordenador. Consulte el apartado “Restauración de su sistema operativo” en la página 83.
- 8 Instale los controladores y utilidades para su ordenador. Consulte el apartado “Reinstalación de controladores y utilidades” en la página 81.

## Devolución de una unidad de disco duro a Dell

Cuando devuelva la unidad de disco duro a Dell, utilice el embalaje de espuma original o un embalaje similar. De lo contrario, la unidad de disco duro puede resultar dañada durante el transporte.

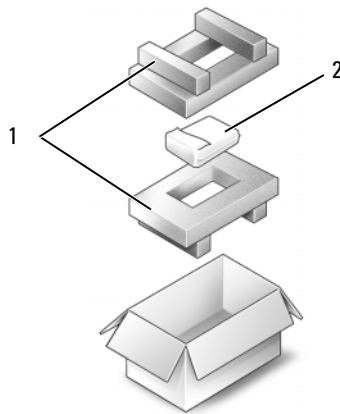

1 Embalaje de espuma

2 Unidad de disco duro

## Memoria

**⚠ PRECAUCIÓN:** Antes de comenzar cualquiera de los procedimientos de esta sección, siga las instrucciones de seguridad que se encuentran en la *Guía de información del producto*.

Puede aumentar la memoria del sistema mediante la instalación de módulos de memoria en la placa base. Consulte el apartado “Especificaciones” en la página 133 para obtener información sobre la memoria compatible con el ordenador. Instale únicamente módulos de memoria adecuados para su ordenador.

**✍ NOTA:** Los módulos de memoria adquiridos de Dell están incluidos en la garantía del ordenador.

- 1 Siga los procedimientos que se indican en el apartado “Antes de comenzar” en la página 89.
- 2 Dé la vuelta al ordenador, afloje los tornillos de sujeción que hay en la cubierta del módulo de memoria y, a continuación, retire la cubierta del módulo de memoria.



- ➔ **AVISO:** Para evitar dañar el conector del módulo de memoria, no utilice herramientas con el fin de separar los ganchos de fijación del módulo.
- ➔ **AVISO:** Para evitar descargas electrostáticas, toque tierra mediante el uso de una muñequera de conexión a tierra o toque periódicamente una superficie metálica no pintada (por ejemplo, un conector de la parte posterior del ordenador).
- 3 Si va a cambiar un módulo de memoria, debe retirar el módulo existente.
  - a Separe cuidadosamente con la punta de los dedos los ganchos de fijación que se encuentran en los extremos del conector del módulo de memoria hasta que salte el módulo.
  - b Extraiga el módulo del conector.

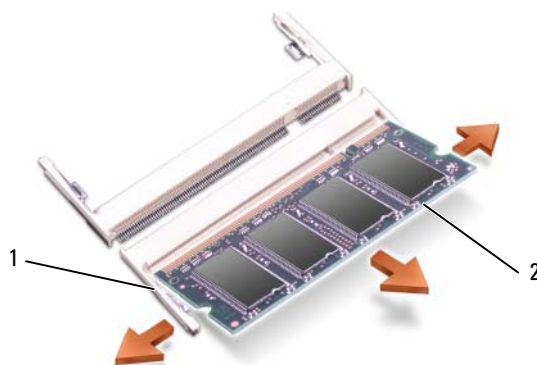

1 Ganchos de fijación (2 por conector)

2 Módulo de memoria

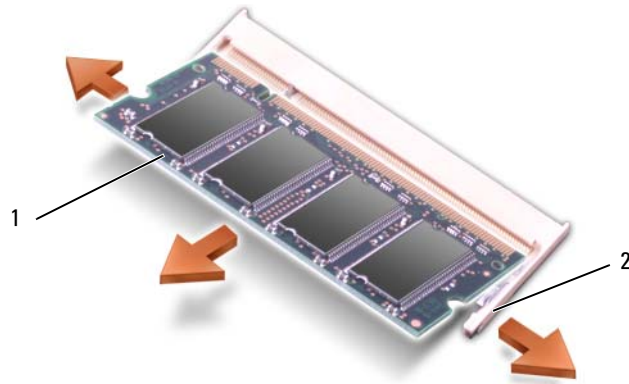

1 Módulo de memoria      2 Ganchos de fijación (2 por conector)

**NOTA:** Si el módulo de memoria no está instalado correctamente, es posible que el ordenador no arranque. Este fallo no se indicará mediante un mensaje de error.

- 4 Descargue la electricidad estática de su cuerpo e instale el nuevo módulo de memoria:
  - a Alinee la muesca del conector del extremo del módulo con la lengüeta de la ranura del conector.
  - b Deslice el módulo firmemente en la ranura formando un ángulo de 45 grados y gírelo hasta que encaje en su sitio con un chasquido. Si no lo nota, retire el módulo y vuelva a instalarlo.

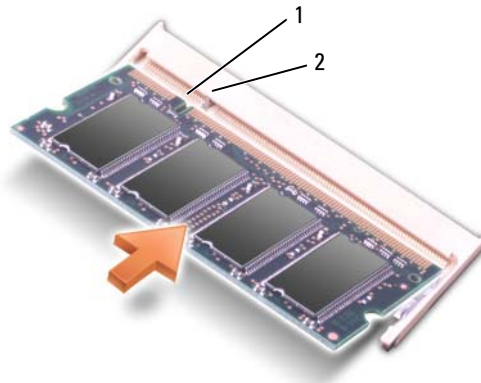

1 Muesca      2 Lengüeta

- 5 Vuelva a colocar la cubierta del módulo de memoria.

**AVISO:** Si resulta difícil cerrar la cubierta, retire el módulo y vuelva a instalarlo. Si fuerza la cubierta para cerrarla, puede dañar el ordenador.



- 6 Inserte la batería en el compartimiento correspondiente o conecte el adaptador de CA al ordenador y a una toma de alimentación eléctrica.
- 7 Reinstale la unidad de disco duro. Consulte el apartado “Unidad de disco duro” en la página 92.
- 8 Encienda el ordenador.

Al reiniciarse el ordenador, éste detecta la memoria adicional y actualiza automáticamente la información de configuración del sistema.

Para confirmar la cantidad de memoria que hay instalada en el ordenador, haga clic en el botón **Inicio**, en **Ayuda y soporte técnico** y, a continuación, haga clic en **Dell System Information** (Información del sistema Dell).

## Módem

**⚠ PRECAUCIÓN:** Antes de comenzar cualquiera de los procedimientos de esta sección, siga las instrucciones de seguridad que se encuentran en la *Guía de información del producto*.

Si solicitó el módem opcional al solicitar el ordenador, el módem ya estará instalado.

- 1 Siga los procedimientos que se indican en el apartado “Antes de comenzar” en la página 89.
- 2 Dé la vuelta al ordenador, afloje los tornillos de sujeción de la cubierta del módem y, a continuación, retire la cubierta del módem.



**3** Retire el módem actual:

- a** Extraiga el tornillo que fija el módem a la placa base y déjelo a un lado.
- b** Tire hacia arriba y en línea recta de la lengüeta de extracción para desacoplar el módem de su conector en la placa base y desconecte el cable del módem.

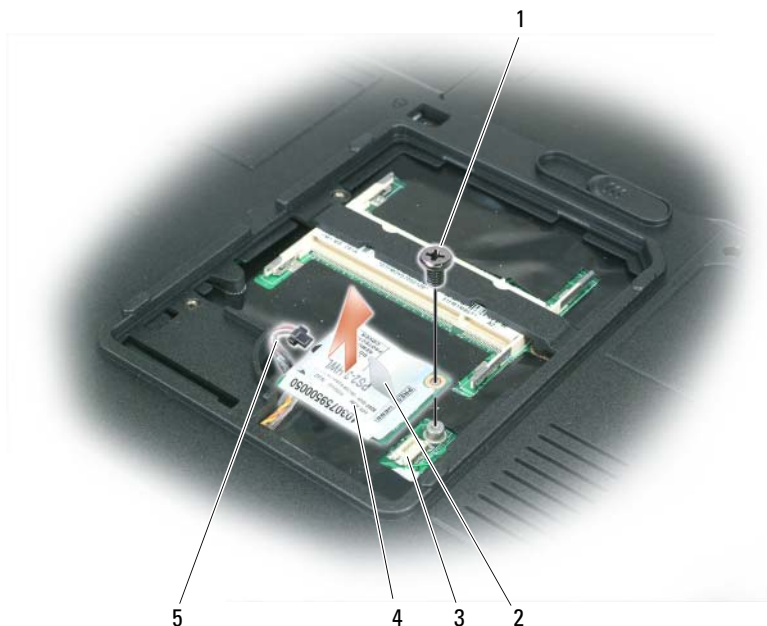

- |   |                    |   |                            |   |                                    |
|---|--------------------|---|----------------------------|---|------------------------------------|
| 1 | Tornillo del módem | 2 | Lengüeta de tiro del módem | 3 | Conector del módem a la placa base |
| 4 | Módem              | 5 | Cable del módem            |   |                                    |

**4** Instale el módem de repuesto:

- a** Conecte el cable del módem al módem.



**AVISO:** El conector tiene la forma adecuada para garantizar que la inserción es correcta. Si nota resistencia, compruebe el conector y vuelva a alinear la tarjeta.

- b** Alinee el módem con los agujeros para los tornillos y presiónelo hasta que su conector encaje en la placa base.
- c** Vuelva a colocar el tornillo que sujeta el módem a la placa base.

**5** Vuelva a colocar la cubierta del módem.

## Cubierta de la bisagra

**⚠ PRECAUCIÓN:** Antes de comenzar cualquiera de los procedimientos de esta sección, siga las instrucciones de seguridad que se encuentran en la *Guía de información del producto*.

**➡ AVISO:** Para evitar descargas electrostáticas, toque tierra mediante el uso de una muñequera de conexión a tierra o toque periódicamente una superficie metálica no pintada (por ejemplo, un conector de la parte posterior del ordenador).

**➡ AVISO:** Para evitar dañar la placa base, debe retirar la batería del compartimento de baterías antes de empezar a trabajar en el interior del ordenador.

1 Siga los procedimientos del apartado “Antes de comenzar” en la página 89.

2 Extraiga la cubierta de la bisagra:

a Abra completamente la pantalla (180 grados), de modo que se apoye sobre la superficie de trabajo.

**➡ AVISO:** Para evitar dañar la cubierta de la bisagra, no levante la cubierta de los dos lados a la vez.

b Inserte una punta trazadora en la muesca para levantar la cubierta de la bisagra de la parte derecha.

c Afloje la cubierta con bisagras, moviéndola de derecha a izquierda, y retírela.

**🔧 NOTA:** Cuando vuelva a colocar la cubierta de la bisagra, inserte primero el lado izquierdo y, a continuación, presione de izquierda a derecha hasta que la cubierta se coloque en su sitio.



1 Cubierta con bisagras

2 Punta trazadora

## Teclado



**PRECAUCIÓN:** Antes de comenzar cualquiera de los procedimientos de esta sección, siga las instrucciones de seguridad que se encuentran en la *Guía de información del producto*.



**AVISO:** Para evitar descargas electrostáticas, toque tierra mediante el uso de una muñequera de conexión a tierra o toque periódicamente una superficie metálica no pintada (por ejemplo, un conector de la parte posterior del ordenador).



**AVISO:** Para evitar dañar la placa base, debe retirar la batería del compartimento de baterías antes de empezar a trabajar en el interior del ordenador.

- 1 Siga los procedimientos que se indican en el apartado “Antes de comenzar” en la página 89.
- 2 Abra la pantalla.
- 3 Extraiga la cubierta de la bisagra. Consulte Extraiga la cubierta de la bisagra. Consulte el apartado “Cubierta de la bisagra” en la página 99.
- 4 Saque el teclado:
  - a Retire los dos tornillos que hay en la parte superior del teclado.



**AVISO:** Las teclas del teclado son frágiles, se desencajan fácilmente y lleva mucho tiempo volver a colocarlas. Tenga cuidado cuando extraiga y manipule el teclado.

- b Deslice ligeramente el teclado hacia la parte posterior del ordenador y, a continuación, levante el teclado sólo lo suficiente para mantenerlo arriba y un poco hacia delante para permitir el acceso al conector del teclado.
- c Para soltar el cable del teclado del mismo conector en la placa base, gire la barra de plástico en el conector del teclado hacia el frente del ordenador.



- |                     |  |             |
|---------------------|--|-------------|
| 1 Tornillos (2)     | 2 Teclado                                      | 3 Lengüetas |
| 4 Cable del teclado | 5 Barra de plástico en el conector del teclado |             |

**➔ AVISO:** Para evitar rayar el reposamanos cuando vuelva a colocar el teclado, enganche las lengüetas que hay a lo largo del borde delantero del teclado en el reposamanos y, a continuación, presione el borde derecho que hay cerca de la parte superior para colocar el teclado en su sitio antes de volver a colocar los dos tornillos.

## Minitarjeta inalámbrica

Si ha pedido una minitarjeta con su ordenador, ya estará instalada en él.

**⚠ PRECAUCIÓN:** Antes de comenzar cualquiera de los procedimientos de esta sección, siga las instrucciones de seguridad que se encuentran en la *Guía de información del producto*.

**➔ AVISO:** Para evitar dañar la placa base, debe retirar la batería del compartimento de baterías antes de empezar a trabajar en el interior del ordenador.

- 1 Siga los procedimientos que se indican en el apartado “Antes de comenzar” en la página 89.
- 2 Extraiga la cubierta de la bisagra. Consulte el apartado “Cubierta de la bisagra” en la página 99.
- 3 Quite el teclado. Consulte el apartado “Teclado” en la página 100.
- 4 Si no hay ninguna minitarjeta instalada, vaya al paso 5. Si va a sustituir una minitarjeta, retire la tarjeta existente.
  - a Desconecte los dos cables de antena de la minitarjeta.



1 Minitarjeta

2 Conectores del cable de antena (2)

- b Retire la minitarjeta empujando los ganchos metálicos de fijación hacia la parte posterior del ordenador hasta que la tarjeta se eleve ligeramente.
- c Extraiga la minitarjeta de su conector de la placa base.



1 Minitarjeta

2 Lengüeta de fijación metálica

3 Lengüeta de fijación metálica

**➔ AVISO:** Los conectores tienen la forma adecuada para garantizar que la inserción es correcta. Si nota resistencia, compruebe los conectores de la tarjeta y de la placa base y vuelva a alinear la tarjeta.

**5** Instale la minitarjeta de repuesto:

- a Inserte el conector de la minitarjeta en el conector de la placa base con un ángulo de 45 grados y, a continuación, presione el otro extremo de la minitarjeta en las lengüetas de fijación hasta que la tarjeta haga clic al colocarse en su sitio.



➔ **AVISO:** Para evitar dañar la minitarjeta, no coloque nunca cables debajo de la tarjeta.

- b Conecte los dos cables de antena a la minitarjeta (cable negro al conector etiquetado “aux” y el cable blanco al conector etiquetado “main”).



- 1 Conector de la placa base    2 Cables de antena (2)    3 Conectores del cable de antena (2)

## Batería de celda del espesor de una moneda

 **PRECAUCIÓN:** Antes de comenzar cualquiera de los procedimientos de esta sección, siga las instrucciones de seguridad que se encuentran en la *Guía de información del producto*.

 **AVISO:** Para evitar descargas electrostáticas, toque tierra mediante el uso de una muñequera de conexión a tierra o toque periódicamente una superficie metálica no pintada (por ejemplo, un conector de la parte posterior del ordenador).

 **AVISO:** Para evitar dañar la placa base, debe retirar la batería del compartimento de baterías antes de empezar a trabajar en el interior del ordenador.

- 1 Siga los procedimientos que se indican en el apartado “Antes de comenzar” en la página 89.
- 2 Extraiga la cubierta de la bisagra. Consulte el apartado “Cubierta de la bisagra” en la página 99.
- 3 Quite el teclado. Consulte el apartado “Teclado” en la página 100.
- 4 Inserte una punta trazadora de plástico en la guía que hay en el lateral del compartimento de la batería de celda del espesor de una moneda y extraiga la batería.



Cuando vuelva a colocar la batería, insértela en un ángulo de 30 grados, por debajo del gancho, con el lado positivo (identificado por un símbolo de suma [+]) hacia arriba y, a continuación, presione sobre ella para colocarla en su sitio.



## Pantalla



**PRECAUCIÓN:** Antes de comenzar cualquiera de los procedimientos de esta sección, siga las instrucciones de seguridad que se encuentran en la *Guía de información del producto*.



**AVISO:** Para evitar descargas electrostáticas, toque tierra mediante el uso de una muñequera de conexión a tierra o toque periódicamente una superficie metálica no pintada (por ejemplo, un conector de la parte posterior del ordenador).



**AVISO:** Para evitar dañar la placa base, debe retirar la batería del compartimento de baterías antes de empezar a trabajar en el interior del ordenador.

- 1 Siga los procedimientos que se indican en el apartado “Antes de comenzar” en la página 89.
- 2 Extraiga la cubierta de la bisagra. Consulte el apartado “Cubierta de la bisagra” en la página 99.
- 3 Retire los seis tornillos que fijan la pantalla (dos en la parte superior, dos en la parte inferior y dos en la parte posterior).
- 4 Desconecte los cables de antena de la minitarjeta.
- 5 Afloje el tornillo cautivo del cable de conexión a tierra.
- 6 Desconecte el cable de la pantalla, mediante la lengüeta de tiro.
- 7 Saque el cable de la pantalla del canal del cable de la pantalla.

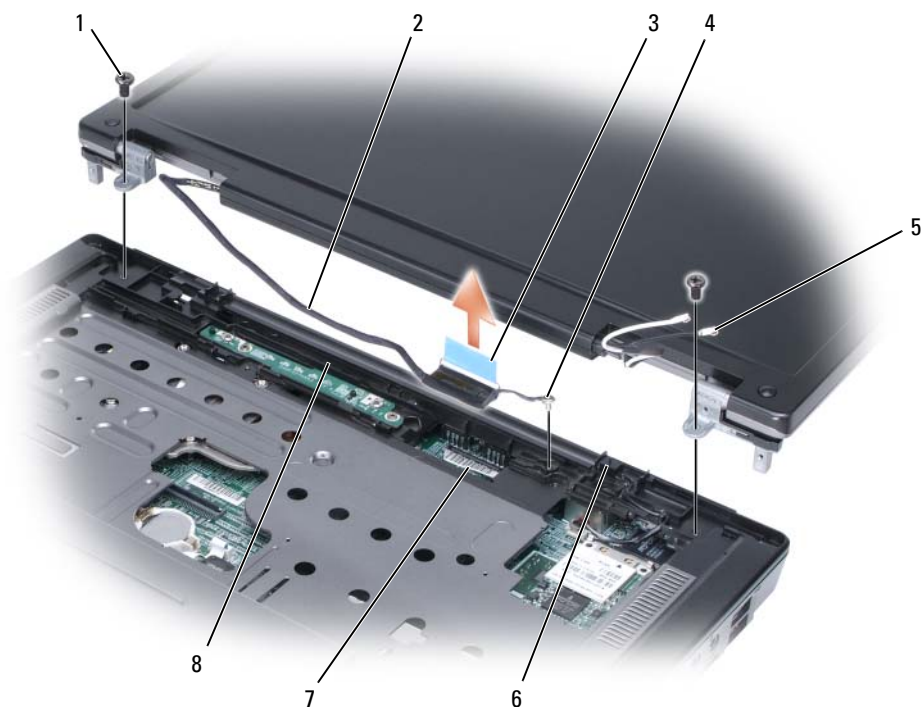

- |   |  |   |                                |   |   |
|---|--|---|--------------------------------|---|---|
| 1 | Tornillos (2)                                      | 2 | Cable de la pantalla           | 3 | Lengüeta de tiro del cable de la pantalla |
| 4 | Tornillo del cable de conexión a tierra            | 5 | Cables de antena (2)           | 6 | Conmutador “en espera”                    |
| 7 | Conector del cable de la pantalla en la placa base | 8 | Canal del cable de la pantalla |   |   |

**8** Levante la pantalla y apártela del ordenador.

**➡ AVISO:** El conmutador En espera es frágil y se rompe fácilmente. Evite golpear el conmutador cuando retire y vuelva a colocar la pantalla.

Cuando vuelva a colocar la pantalla, asegúrese de que el cable de la pantalla esté en posición plana en el canal de cables de la pantalla y que esté colocada de forma segura debajo de las lengüetas.

Asegúrese también de que los cables de la antena no están retorcidos y caen rectos en el seguro para cable de la antena.

## Funciones de Dell™ QuickSet

 **NOTA:** Es posible que esta función no esté disponible en su ordenador.

Dell™ QuickSet le ofrece fácil acceso para configurar o ver los siguientes tipos de valores:

- La conectividad de red
- Administración de energía
- Pantalla
- Información del sistema

En función de lo que desee realizar en QuickSet, puede iniciarlo *haciendo clic*, *haciendo doble clic* o *haciendo clic con el botón derecho del ratón* sobre el icono de QuickSet en la barra de tareas de Microsoft® Windows®. La barra de tareas se encuentra en la esquina inferior derecha de la pantalla.

Para obtener más información acerca de QuickSet, haga clic con el botón derecho del ratón en el icono de QuickSet y seleccione **Help** (Ayuda).



# Viajes con el ordenador

## Identificación del ordenador

- Adhiera su tarjeta de visita o cualquier otra etiqueta con su nombre al ordenador.
- Anote la etiqueta de servicio y guárdela en un lugar seguro, alejado del ordenador o del maletín de transporte.
- Utilice la Etiqueta de servicio para informar de una pérdida o robo a la policía y a Dell.
- Cree un archivo en el escritorio de Microsoft® Windows® que se llame **Datos\_personales**. Escriba sus datos personales (nombre, dirección y número de teléfono) en este archivo.
- Póngase en contacto con la compañía de su tarjeta de crédito para preguntar si ésta ofrece etiquetas de identificación codificadas.

## Embalaje del ordenador

- Extraiga los dispositivos externos conectados al ordenador y guárdelos en un lugar seguro. Desconecte todos los cables de las tarjetas PC instaladas y extraiga todas las tarjetas PC extendidas. Consulte el apartado “Uso de las tarjetas” en la página 49.
- Cargue totalmente la batería principal y las baterías de reserva que vaya a llevar consigo.
- Apague el ordenador.
- Desconecte el adaptador de CA.
- ➔ **AVISO:** cuando se cierra la pantalla, los objetos extra que se encuentren en el teclado o el reposamanos pueden dañarla.
- Retire del teclado y del reposamanos cualquier objeto extraño, como pueden ser clips sujetapapeles, lápices u hojas de papel, y cierre la pantalla.
- Utilice el maletín de transporte opcional de Dell™ para poder viajar con el ordenador y sus accesorios de manera segura.
- Evite embalar el ordenador con objetos como espuma de afeitar, colonias, perfumes o comida.
- ➔ **AVISO:** si el ordenador ha estado expuesto a temperaturas extremas, deje que vuelva a la temperatura ambiente durante aproximadamente una hora antes de encenderlo.
- Proteja el ordenador, las baterías o el disco duro de situaciones que pudieran dañarlo, como temperaturas extremas o la exposición a la luz solar directa o a suciedad, polvo o líquidos.
- Embale el ordenador de manera que no se deslice por el maletero o la baca del coche.

## Sugerencias de viaje



**AVISO:** No mueva el ordenador mientras usa la unidad óptica para evitar la pérdida de datos.



**AVISO:** No facture el ordenador como equipaje.

- Tenga en cuenta la posibilidad de desactivar la actividad inalámbrica del ordenador para que el tiempo de funcionamiento de la batería sea el máximo posible. Para desactivar la actividad inalámbrica, presione <Fn><F2>.
- Tenga en cuenta la posibilidad de modificar las opciones de administración de energía (consulte el apartado “Configuración de los valores de la administración de energía” en la página 43) para lograr que el tiempo de funcionamiento de la batería sea el máximo posible.
- Si va a viajar a otros países, lleve consigo el comprobante de propiedad —o la documentación que acredite su derecho a utilizar el ordenador en caso de que pertenezca a su empresa—para facilitar su paso por la aduana. Investigue sobre los reglamentos de aduanas de los países que piense visitar y considere la adquisición de un carné internacional (también conocido como *pasaporte para mercancías*) por medio de su gobierno.
- Averigüe qué tipo de tomas de alimentación eléctricas se usan en los países que va a visitar y adquiera los adaptadores adecuados.
- Póngase en contacto con la compañía de su tarjeta de crédito para obtener información sobre el tipo de asistencia en viajes que ésta ofrece a los usuarios de ordenadores portátiles en casos de emergencia.

## Viajes en avión



**AVISO:** No pase el ordenador por el detector de metales. Páselo por una máquina de rayos X o pida que lo inspeccionen manualmente.

- Asegúrese de tener una batería cargada disponible por si tiene que encender el ordenador.
- Antes de entrar en el avión, compruebe si el uso de ordenadores está permitido. Algunas líneas aéreas prohíben el uso de aparatos electrónicos durante el vuelo. Todas las líneas aéreas prohíben el uso de aparatos electrónicos al despegar y al aterrizar.

## Cómo ponerse en contacto con Dell

Puede ponerse en contacto con Dell por teléfono y a través de Internet:

- Para obtener asistencia técnica a través de Internet, vaya a [support.dell.com](http://support.dell.com).
- Para obtener asistencia técnica en otros países a través de Internet, utilice el menú **Choose A Country/Region** (Seleccionar un país/una región) situado cerca de la parte inferior de la página, o consulte las direcciones web que aparecen en la siguiente tabla.
- Para obtener asistencia técnica a través del correo electrónico, consulte las direcciones de correo electrónico que aparecen en la siguiente tabla.



**NOTA:** Los números de teléfono gratuitos son para uso dentro del país para el que aparecen.

- Para obtener asistencia técnica por teléfono, utilice los códigos y los números de teléfono que se proporcionan en la tabla siguiente. Si necesita asistencia para determinar cuáles códigos debe utilizar, póngase en contacto con un(a) operador(a) local o internacional.



**NOTA:** La información de contacto proporcionada se consideró correcta en el momento en que este documento se mandó a imprimir y está sujeta a cambio.

<b>País (Ciudad) Código del país Código de acceso internacional Código de la ciudad</b>	<b>Tipo de servicio</b>	<b>Prefijos, números locales y números de teléfono gratuitos Web y dirección de correo electrónico</b>
Alemania (Frankfurt)	Soporte técnico en línea	support.euro.dell.com
Código de acceso internacional: 00		tech_support_central_europe@dell.com
Código de país: 49	Asistencia técnica	069 9792-7200
Código de ciudad: 69	Servicio al cliente para particulares y pequeñas empresas	0180-5-224400
	Servicio al cliente de segmento global	069 9792-7320
	Servicio al cliente de cuentas preferentes	069 9792-7320
	Servicio al cliente de grandes cuentas	069 9792-7320
	Servicio al cliente de cuentas públicas	069 9792-7320
	Central telefónica	069 9792-7000

<b>País (Ciudad) Código del país Código de acceso internacional Código de la ciudad</b>	<b>Tipo de servicio</b>	<b>Prefijos, números locales y números de teléfono gratuitos Web y dirección de correo electrónico</b>
Anguila	Soporte técnico en línea	www.dell.com/ai
	Dirección de correo electrónico	la-techsupport@dell.com
	Asistencia técnica, servicio al cliente, ventas	gratuito: 800-335-0031
Antigua y Barbuda	Soporte técnico en línea	www.dell.com.ag la-techsupport@dell.com
	Asistencia técnica, servicio al cliente, ventas	1-800-805-5924
Antillas Holandesas	Soporte técnico en línea	la-techsupport@dell.com
	Asistencia técnica, servicio al cliente, ventas	001-800-882-1519
Aomen	Asistencia técnica	gratuito: 0800-105
Código de país: 853	Servicio al cliente (Xiamén, China)	34 160 910
	Ventas de transacción (Xiamén, China)	29115693
Argentina (Buenos Aires)	Soporte técnico en línea	www.dell.com.ar
Código de acceso internacional: 00	Correo electrónico para portátiles y de ordenadores de sobremesa	la-techsupport@dell.com
Código de país: 54	Correo electrónico para servidores y productos de almacenamiento EMC®	la_enterprise@dell.com
Código de ciudad: 11	Servicio al cliente	gratuito: 0-800-444-0730
	Asistencia técnica – Dell PowerApp™, Dell PowerEdge™, Dell PowerConnect™ y Dell PowerVault™	gratuito: 0-800-222-0154
	Servicios de asistencia técnica	gratuito: 0-800-444-0724
	Ventas	0-810-444-3355
Aruba	Soporte técnico en línea	www.dell.com.aw la-techsupport@dell.com
	Asistencia técnica, servicio al cliente, ventas	gratuito: 800-1578
Australia (Sydney)	Soporte técnico en línea	support.ap.dell.com
Código de acceso internacional: 0011	<b>Asistencia técnica</b>	support.ap.dell.com/contactus
Código de país: 61	Particulares y oficinas domésticas	gratuito: 1300-655-533
	Medianas y grandes empresas	gratuito: 1800-633-559
Código de ciudad: 2	Pequeñas empresas, educación, gobierno local	gratuito: 1800-060-889
	Servicio al cliente	gratuito: 1300-662-196



<b>País (Ciudad) Código del país Código de acceso internacional Código de la ciudad</b>	<b>Tipo de servicio</b>	<b>Prefijos, números locales y números de teléfono gratuitos Web y dirección de correo electrónico</b>
Austria (Viena)	Soporte técnico en línea	support.euro.dell.com
Código de acceso internacional: 900		tech_support_central_europe@dell.com
Código de país: 43	Ventas a particulares y pequeñas empresas	08 20 24 05 30 00
Código de ciudad: 1	Fax de ventas a particulares y pequeñas empresas	08 20 24 05 30 49
	Servicio al cliente para particulares y pequeñas empresas	08 20 24 05 30 14
	Asistencia técnica para particulares y pequeñas empresas	08 20 24 05 30 17
	Servicio al cliente de cuentas preferentes y corporaciones	08 20 24 05 30 16
	Asistencia a cuentas preferentes y corporaciones	08 20 24 05 30 17
	Central telefónica	08 20 24 05 30 00
Bahamas	Soporte técnico en línea	www.dell.com/bs
	Asistencia técnica, servicio al cliente, ventas	la-techsupport@dell.com gratuito: 1-866-874-3038
Barbados	Soporte técnico en línea	www.dell.com/bb
	Asistencia técnica, servicio al cliente, ventas	la-techsupport@dell.com 1-800-534-3142
Bélgica (Bruselas)	Soporte técnico en línea	support.euro.dell.com
Código de acceso internacional: 00	Asistencia general	02 481 92 88
Código de país: 32	Fax de asistencia general	02 481 92 95
Código de ciudad: 2	Servicio al cliente	02 713 15 65
	Ventas corporativas	02 481 91 00
	Fax	02 481 92 99
	Central telefónica	02 481 91 00
Bermuda	Soporte técnico en línea	www.dell.com/bm
	Asistencia técnica, servicio al cliente, ventas	la-techsupport@dell.com 1-877-890-0751
Bolivia	Soporte técnico en línea	www.dell.com/bo
	Asistencia técnica, servicio al cliente, ventas	la-techsupport@dell.com gratuito: 800-10-0238

<b>País (Ciudad) Código del país Código de acceso internacional Código de la ciudad</b>	<b>Tipo de servicio</b>	<b>Prefijos, números locales y números de teléfono gratuitos Web y dirección de correo electrónico</b>
<b>Brasil</b>	Soporte técnico en línea	www.dell.com/br
Código de acceso internacional: 00	Servicio al cliente y asistencia técnica	BR_TechSupport@dell.com
Código de país: 55	Fax para obtener asistencia técnica	0800 970 3355
Código de ciudad: 51	Fax de servicio al cliente	51 2104 5470
	Ventas	51 2104 5480
		0800 970 3390
<b>Brunei</b>	Soporte técnico (Penang, Malasia)	604 633 4966
Código de país: 673	Servicio al cliente (Penang, Malasia)	604 633 3101
		o gratuito: 801 1012
	Transacciones de venta (Penang, Malasia)	604 633 3101
		o gratuito: 801 1012
<b>Canadá (North York, Ontario)</b>	Estado de pedidos en línea	www.dell.ca/ostatus
Código de acceso internacional: 011	Soporte técnico en línea	support.ca.dell.com
	AutoTech (Soporte de garantía y hardware automatizado)	gratuito: 1-800-247-9362
	<b>Servicio al cliente</b>	
	Particulares y oficinas domésticas	gratuito: 1-800-847-4096
	Pequeñas empresas	gratuito: 1-800-906-3355
	Medianas y grandes empresas, gobierno, educación	gratuito: 1-800-387-5757
	<b>Soporte telefónico de garantía de hardware</b>	
	Ordenadores para particulares y oficinas domésticas	gratuito: 1-800-847-4096
	Ordenadores para empresas pequeñas, medianas y grandes, y para el gobierno	gratuito: 1-800-387-5757
	Impresoras, proyectores, televisores, dispositivos de bolsillo, Digital Jukebox y dispositivos inalámbricos	1-877-335-5767
	<b>Ventas</b>	
	Ventas a particulares y oficinas domésticas	gratuito: 1-800-999-3355
	Pequeñas empresas	gratuito: 1-800-387-5752
	Medianas y grandes empresas, gobierno	gratuito: 1-800-387-5755
	Repuestos y extensión de servicio	1866 440 3355

<b>País (Ciudad) Código del país Código de acceso internacional Código de la ciudad</b>	<b>Tipo de servicio</b>	<b>Prefijos, números locales y números de teléfono gratuitos Web y dirección de correo electrónico</b>
Chile (Santiago) Código de país: 56 Código de ciudad: 2	Soporte técnico en línea  Ventas y Servicio al cliente	www.dell.com/cl  la-techsupport@dell.com gratuito: 1230-020-3397 o 800-20-1385
China (Xiamén) Código de país: 86 Código de ciudad: 592	Soporte técnico en línea Correo electrónico de asistencia técnica Correo electrónico de servicio al cliente Fax para obtener asistencia técnica Asistencia técnica – Dell™ Dimension™ y Dell Inspiron™ Asistencia técnica – Dell OptiPlex™, Dell Latitude™ y Dell Precision™ Asistencia técnica – Servidores y almacenamiento Asistencia técnica – Proyectoras, PDA, conmutadores, enrutadores, etc. Asistencia técnica – Impresoras Servicio al cliente Fax de servicio al cliente Particulares y pequeñas empresas División de cuentas preferentes Grandes cuentas corporativas GCP Grandes cuentas corporativas - Cuentas principales Grandes cuentas corporativas - Norte Grandes cuentas corporativas - Norte - Gobierno y educación Grandes cuentas corporativas - Este Grandes cuentas corporativas - Este - Gobierno y educación Grandes cuentas corporativas - Equipo de cola Grandes cuentas corporativas - Sur Grandes cuentas corporativas - Oeste Grandes cuentas corporativas - Recambios	support.dell.com.cn support.dell.com.cn/email customer_cn@dell.com 592 818 1350 gratuito: 800 858 2969  gratuito: 800858 0950  gratuito: 800858 0960  gratuito: 800 858 2920  gratuito: 800 858 2311 gratuito: 800 858 2060 592 818 1308 gratuito: 800 858 2222 gratuito: 800 858 2557 gratuito: 800 858 2055 gratuito: 800 858 2628  gratuito: 800 858 2999 gratuito: 800 858 2955  gratuito: 800 858 2020 gratuito: 800 858 2669  gratuito: 800 858 2572  gratuito: 800 858 2355 gratuito: 800 858 2811 gratuito: 800 858 2621

<b>País (Ciudad) Código del país Código de acceso internacional Código de la ciudad</b>	<b>Tipo de servicio</b>	<b>Prefijos, números locales y números de teléfono gratuitos Web y dirección de correo electrónico</b>
Colombia	Soporte técnico en línea	www.dell.com/co la-techsupport@dell.com
	Asistencia técnica, servicio al cliente, ventas	01-800-915-4755
Corea (Seúl) Código de acceso internacional: 001 Código de país: 82 Código de ciudad: 2	Soporte técnico en línea	support.ap.dell.com
	Asistencia técnica, servicio al cliente	gratuito: 080-200-3800
	Asistencia técnica – Dimension, PDA, componentes electrónicos y accesorios	gratuito: 080-200-3801
	Ventas	gratuito: 080-200-3600
	Fax	2194-6202
	Central telefónica	2194-6000
Costa Rica	Soporte técnico en línea	www.dell.com/cr la-techsupport@dell.com
	Asistencia técnica, servicio al cliente, ventas	0800-012-0231
Dinamarca (Copenhague) Código de acceso internacional: 00 Código de país: 45	Soporte técnico en línea	support.euro.dell.com
	Asistencia técnica	7023 0182
	Servicio al cliente – Relacional	7023 0184
	Servicio al cliente para particulares y pequeñas empresas	3287 5505
	Central telefónica – Relacional	3287 1200
	Fax de la central telefónica – Relacional	3287 1201
	Central telefónica – Particulares y pequeñas empresas	3287 5000
	Fax de la central telefónica – Particulares y pequeñas empresas	3287 5001
Dominica	Soporte técnico en línea	www.dell.com/dm la-techsupport@dell.com
	Asistencia técnica, servicio al cliente, ventas	gratuito: 1-866-278-6821
Ecuador	Soporte técnico en línea	www.dell.com/ec la-techsupport@dell.com
	Asistencia técnica, servicio al cliente, ventas (llamadas desde Quito)	gratuito: 999-119-877-655-3355
	Asistencia técnica, servicio al cliente, ventas (llamadas desde Guayaquil)	gratuito: 1800-999-119-877-655-3355

<b>País (Ciudad) Código del país Código de acceso internacional Código de la ciudad</b>	<b>Tipo de servicio</b>	<b>Prefijos, números locales y números de teléfono gratuitos Web y dirección de correo electrónico</b>
EE.UU. (Austin, Texas) Código de acceso internacional: 011 Código de país: 1	Servicios de Dell para personas con problemas de audición o de habla Fax <b>Asistencia técnica</b> Particulares y oficinas domésticas AutoTech para portátiles y ordenadores de sobremesa Pequeñas empresas Medianas y grandes empresas Gobierno estatal y local Gobierno federal Sanidad Educación primaria Educación superior Impresoras, proyectores, PDA y reproductores de MP3 <b>Servicio al cliente</b> Estado de los pedidos automatizado Pequeñas empresas Medianas y grandes empresas Gobierno estatal y local Gobierno federal Sanidad Educación primaria Educación superior Programa de Compras para Empleados (EPP) <b>Servicios financieros</b> Concesiones y préstamos Cuentas preferentes de Dell (DPA) <b>Ventas</b> Outlet de Dell Ventas de software y periféricos	gratuito: 1-877-DELLTY (1-877-335-5889) gratuito: 1-800-727-8320 support.dell.com gratuito: 1-800-624-9896 gratuito: 1-800-247-9362 gratuito: 1-800-456-3355 gratuito: 1-877-671-3355 gratuito: 1-800-981-3355 gratuito: 1-800-727-1100 gratuito: 1-800-274-1550 gratuito: 1-888-977-3355 gratuito: 1-800-274-7799 gratuito: 1-877-459-7298 gratuito: 1-800-624-9897 gratuito: 1-800-433-9014 gratuito: 1-800-456-3355 gratuito: 1-877-671-3355 gratuito: 1-800-981-3355 gratuito: 1-800-727-1100 gratuito: 1-800-274-1550 gratuito: 1-888-977-3355 gratuito: 1-800-274-7799 gratuito: 1-800-695-8133 www.dellfinancialservices.com gratuito: 1-877-577-3355 gratuito: 1-800-283-2210 1-800-289-3355 ó 1-800-879-3355 gratuito: 1-888-798-7561 gratuito: 1-800-671-3355

<b>País (Ciudad) Código del país Código de acceso internacional Código de la ciudad</b>	<b>Tipo de servicio</b>	<b>Prefijos, números locales y números de teléfono gratuitos Web y dirección de correo electrónico</b>
El Salvador	Soporte técnico en línea	www.dell.com/sv la-techsupport@dell.com
	Asistencia técnica, servicio al cliente, ventas	800-6132
Eslovaquia (Praga) Código de acceso internacional: 00 Código de país: 421	Soporte técnico en línea	support.euro.dell.com czech_dell@dell.com
	Asistencia técnica	02 5441 5727
	Servicio al cliente	420 22537 2707
	Fax	02 5441 8328
	Fax de asistencia técnica	02 5441 8328
	Central telefónica (ventas)	02 5441 7585
España (Madrid) Código de acceso internacional: 00 Código de país: 34 Código de ciudad: 91	Soporte técnico en línea	support.euro.dell.com
	<b>Particulares y pequeñas empresas</b>	
	Asistencia técnica	902 100 130
	Servicio al cliente	902 118 540
	Ventas	902 118 541
	Central telefónica	902 118 541
	Fax	902 118 539
	<b>Corporativa</b>	
	Asistencia técnica	902 100 130
	Servicio al cliente	902 115 236
	Central telefónica	91 722 92 00
	Fax	91 722 95 83
Finlandia (Helsinki) Código de acceso internacional: 990 Código de país: 358 Código de ciudad: 9	Soporte técnico en línea	support.euro.dell.com fi_support@dell.com
	Asistencia técnica	0207 533 555
	Servicio al cliente	0207 533 538
	Central telefónica	0207 533 533
	Fax	0207 533 530
	Ventas bajo 500 empleados	0207 533 540
	Ventas por encima de 500 empleados	0207 533 533

<b>País (Ciudad) Código del país Código de acceso internacional Código de la ciudad</b>	<b>Tipo de servicio</b>	<b>Prefijos, números locales y números de teléfono gratuitos Web y dirección de correo electrónico</b>
Francia (París) (Montpellier)	Soporte técnico en línea	support.euro.dell.com
Código de acceso internacional: 00	<b>Particulares y pequeñas empresas</b>	
	Asistencia técnica	0825 387 270
Código de país: 33	Servicio al cliente	0825 823 833
Códigos de ciudad: (1) (4)	Central telefónica	0825 004 700
	Central telefónica (llamadas desde fuera de Francia)	04 99 75 40 00
	Ventas	0825 004 700
	Fax	0825 004 701
	Fax (llamadas desde fuera de Francia)	04 99 75 40 01
	<b>Corporativa</b>	
	Asistencia técnica	0825 004 719
	Servicio al cliente	0825 338 339
	Central telefónica	01 55 94 71 00
	Ventas	01 55 94 71 00
	Fax	01 55 94 71 01
<b>Granada</b>	Soporte técnico en línea	www.dell.com/gd la-techsupport@dell.com
	Asistencia técnica, servicio al cliente, ventas	gratuito: 1-866-540-3355
<b>Grecia</b>	Soporte técnico en línea	support.euro.dell.com
Código de acceso internacional: 00	Asistencia técnica	00800-44 14 95 18
	Asistencia técnica Gold Service	00800-44 14 00 83
Código de país: 30	Central telefónica	2108129810
	Central telefónica para Gold Service	2108129811
	Ventas	2108129800
	Fax	2108129812
<b>Guatemala</b>	Soporte técnico en línea	www.dell.com/gt la-techsupport@dell.com
	Asistencia técnica, servicio al cliente, ventas	1-800-999-0136
<b>Guayana</b>	Soporte técnico en línea	la-techsupport@dell.com
	Asistencia técnica, servicio al cliente, ventas	gratuito: 1-877-270-4609

<b>País (Ciudad) Código del país Código de acceso internacional Código de la ciudad</b>	<b>Tipo de servicio</b>	<b>Prefijos, números locales y números de teléfono gratuitos Web y dirección de correo electrónico</b>
Hong Kong	Soporte técnico en línea	support.ap.dell.com
Código de acceso internacional: 001		support.dell.com.cn/email
Código de país: 852	Asistencia técnica – Dimension e Inspiron	00852-2969 3188
	Asistencia técnica – OptiPlex, Latitude y Dell Precision	00852-2969 3191
	Asistencia técnica – Servidores y almacenamiento	00852-2969 3196
	Asistencia técnica – Proyectoras, PDA, conmutadores, enrutadores, etc.	00852-3416 0906
	Servicio al cliente	00852-3416 0910
	Cuentas corporativas grandes	00852-3416 0907
	Programas globales para clientes	00852-3416 0908
	División de la mediana empresa	00852-3416 0912
	División de la pequeña empresa y la particular	00852-2969 3105



<b>País (Ciudad) Código del país Código de acceso internacional Código de la ciudad</b>	<b>Tipo de servicio</b>	<b>Prefijos, números locales y números de teléfono gratuitos Web y dirección de correo electrónico</b>
India	Soporte técnico en línea	support.ap.dell.com
	<b>Asistencia para portátiles y ordenadores de sobremesa</b>	
	Correo electrónico de asistencia para ordenadores de sobremesa	india_support_desktop@dell.com
	Correo electrónico de asistencia para portátiles	india_support_notebook@dell.com
	Números de teléfono	080-25068032 o 080-25068034 o el código STD de su ciudad + 60003355 o el número gratuito: 1-800-425-8045
	<b>Asistencia para servidores</b>	
	Correo electrónico	india_support_Server@dell.com
	Números de teléfono	080-25068032 o 080-25068034 o el código STD de su ciudad + 60003355 o el número gratuito: 1800 425 8045
	<b>Asistencia sólo para la categoría Gold</b>	
	Correo electrónico	eec_ap@dell.com
	Números de teléfono	080-25068033 o el código STD de su ciudad + 60003355 o el número gratuito: 1-800-425-9045
	<b>Servicio al cliente</b>	
	Particulares y pequeñas empresas	India_care_HSB@dell.com gratuito: 1800-4254051
Grandes cuentas corporativas	India_care_REL@dell.com gratuito: 1800-4252067	
<b>Ventas</b>		
Cuentas corporativas grandes	1600 33 8044	
Particulares y empresas pequeñas	1600 33 8046	

<b>País (Ciudad) Código del país Código de acceso internacional Código de la ciudad</b>	<b>Tipo de servicio</b>	<b>Prefijos, números locales y números de teléfono gratuitos Web y dirección de correo electrónico</b>
Irlanda (Cherrywood) Código de acceso internacional: 00 Código de país: 353 Código de ciudad: 1	Soporte técnico en línea	support.euro.dell.com
		dell_direct_support@dell.com
	Asistencia técnica	
	Ordenadores de empresa	1850 543 543
	Ordenadores de particulares	1850 543 543
	Asistencia a domicilio	1850 200 889
	<b>Ventas</b>	
	Particulares	1850 333 200
	Pequeñas empresas	1850 664 656
	Empresas medianas	1850 200 646
	Empresas grandes	1850 200 646
	Correo electrónico de ventas	Dell_IRL_Outlet@dell.com
	<b>Servicio al cliente</b>	
	Particulares y pequeñas empresas	01 204 4014
	Empresas (más de 200 empleados)	1850 200 982
	<b>General</b>	
Fax/Fax de ventas	01 204 0103	
Central telefónica	01 204 4444	
Servicio al cliente del Reino Unido (sólo para llamadas dentro del Reino Unido)	0870 906 0010	
Servicio al cliente corporativo (sólo para llamadas dentro del Reino Unido)	0870 907 4499	
Ventas del Reino Unido (sólo para llamadas dentro del Reino Unido)	0870 907 4000	
Islas Caimán	Soporte técnico en línea	la-techsupport@dell.com
	Asistencia técnica, servicio al cliente, ventas	1-877-262-5415
Islas Turks y Caicos	Soporte técnico en línea	www.dell.com/tc
	Asistencia técnica, servicio al cliente, ventas	la-techsupport@dell.com gratuito: 1-877-441-4735
Islas Vírgenes Americanas	Soporte técnico en línea	www.dell.com/vi
	Asistencia técnica, servicio al cliente, ventas	la-techsupport@dell.com gratuito: 1-877-702-4360
Islas Vírgenes Británicas	Asistencia técnica, servicio al cliente, ventas	gratuito: 1-866-278-6820

<b>País (Ciudad) Código del país Código de acceso internacional Código de la ciudad</b>	<b>Tipo de servicio</b>	<b>Prefijos, números locales y números de teléfono gratuitos Web y dirección de correo electrónico</b>
<b>Italia (Milán)</b>	Soporte técnico en línea	support.euro.dell.com
Código de acceso internacional: <b>00</b>	<b>Particulares y pequeñas empresas</b>	
	Asistencia técnica	02 577 826 90
Código de país: <b>39</b>	Servicio al cliente	02 696 821 14
Código de ciudad: <b>02</b>	Fax	02 696 821 13
	Central telefónica	02 696 821 12
	<b>Corporativa</b>	
	Asistencia técnica	02 577 826 90
	Servicio al cliente	02 577 825 55
	Fax	02 575 035 30
	Central telefónica	02 577 821
<b>Jamaica</b>	Soporte técnico en línea	la-techsupport@dell.com
	Asistencia técnica, servicio al cliente, ventas (sólo para llamadas dentro de Jamaica)	1-800-440-9205

<b>País (Ciudad) Código del país Código de acceso internacional Código de la ciudad</b>	<b>Tipo de servicio</b>	<b>Prefijos, números locales y números de teléfono gratuitos Web y dirección de correo electrónico</b>
Japón (Kawasaki)	Soporte técnico en línea	support.jp.dell.com
Código de acceso internacional: 001	Asistencia técnica – Dimension e Inspiron	gratuito: 0120-198-226
Código de país: 81	Asistencia técnica fuera de Japón – Dimension e Inspiron	81-44-520-1435
Código de ciudad: 44	Asistencia técnica – Dell Precision, OptiPlex y Latitude	gratuito: 0120-198-433
	Asistencia técnica fuera de Japón – Dell Precision, OptiPlex y Latitude	81-44-556-3894
	Asistencia técnica – Dell PowerApp, Dell PowerEdge, Dell PowerConnect y Dell PowerVault	gratuito: 0120-198-498
	Asistencia técnica fuera de Japón – PowerApp, PowerEdge, PowerConnect y PowerVault	81-44-556-4162
	Asistencia técnica – Proyectores, PDA, impresoras, enrutadores	gratuito: 0120-981-690
	Asistencia técnica fuera de Japón – Proyectores, PDA, impresoras, enrutadores	81-44-556-3468
	Servicio Faxbox	044-556-3490
	Servicio automático de 24 horas para informar del estado de un pedido	044-556-3801
	Servicio al cliente	044-556-4240
	División de ventas corporativas – hasta 400 empleados	044-556-1465
	Ventas de la división de cuentas preferentes – más de 400 empleados	044-556-3433
	Ventas al sector público – agencias del Estado, instituciones educativas y médicas	044-556-5963
	Segmento global de Japón	044-556-3469
	Usuario individual	044-556-1657
	Ventas en línea a usuarios individuales	044-556-2203
	Ventas en establecimientos a usuarios individuales	044-556-4649
	Central telefónica	044-556-4300

<b>País (Ciudad) Código del país Código de acceso internacional Código de la ciudad</b>	<b>Tipo de servicio</b>	<b>Prefijos, números locales y números de teléfono gratuitos Web y dirección de correo electrónico</b>
Latinoamérica	Asistencia técnica al cliente (Austin, Texas, EE.UU.)	512 728-4093
	Servicio al cliente (Austin, Texas, EE.UU.)	512 728-3619
	Fax (soporte técnico y servicio al cliente) (Austin, Texas, EE.UU.)	512 728-3883
	Ventas (Austin, Texas, EE.UU.)	512 728-4397
	Fax de ventas (Austin, Texas, EE.UU.)	512 728-4600
		6 512 728-3772
Luxemburgo	Soporte técnico en línea	support.euro.dell.com
	Código de acceso internacional: 00 Asistencia	342 08 08 075
	Código de país: 352 Ventas a particulares y pequeñas empresas	+32 (0)2 713 15 96
	Ventas corporativas	26 25 77 81
	Servicio al cliente	+32 (0)2 481 91 19
	Fax	26 25 77 82
Malasia (Penang)	Soporte técnico en línea	support.ap.dell.com
	Código de acceso internacional: 00 Asistencia técnica – Dell Precision, OptiPlex y Latitude	gratuito: 1 800 880 193
	Código de país: 60 Asistencia técnica – Dimension, Inspiron, y componentes electrónicos y accesorios	gratuito: 1 800 881 306
	Código de ciudad: 4 Asistencia técnica – PowerApp, PowerEdge, PowerConnect y PowerVault	gratuito: 1800 881 386
	Servicio al cliente	gratuito: 1800 881 306 (opción 6)
	Transacciones de ventas	gratuito: 1 800 888 202
	Ventas corporativas	gratuito: 1 800 888 213
México	Soporte técnico en línea	www.dell.com/mx
	Código de acceso internacional: 00	la-techsupport@dell.com
	Código de país: 52 Asistencia técnica	001-866-563-4425
	Ventas	50-81-8800
		6 001-800-888-3355
	Servicio al cliente	001-877-384-8979
		6 001-877-269-3383
	Central	50-81-8800
	6 001-800-888-3355	
		6 001-866-851-1754

<b>País (Ciudad) Código del país Código de acceso internacional Código de la ciudad</b>	<b>Tipo de servicio</b>	<b>Prefijos, números locales y números de teléfono gratuitos Web y dirección de correo electrónico</b>
Montserrat	Soporte técnico en línea	la-techsupport@dell.com
	Asistencia técnica, servicio al cliente, ventas	gratuito: 1-866-278-6822
Nicaragua	Soporte técnico en línea	www.dell.com/ni
	Asistencia técnica, servicio al cliente, ventas	la-techsupport@dell.com 001-800-220-1377
Noruega (Lysaker)	Soporte técnico en línea	support.euro.dell.com
Código de acceso internacional: 00	Asistencia técnica	671 16882
	Servicio al cliente relacional	671 17575
Código de país: 47	Servicio al cliente para particulares y pequeñas empresas	23162298
	Central telefónica	671 16800
	Conmutador de fax	671 16865
Nueva Zelanda	Soporte técnico en línea	support.ap.dell.com
Código de acceso internacional: 00		support.ap.dell.com/contactus
Código de país: 64	Asistencia técnica, servicio al cliente, ventas	0800 441 567
Países bajos (Amsterdam)	Soporte técnico en línea	support.euro.dell.com
Código de acceso internacional: 00	Asistencia técnica	020 674 45 00
	Fax para obtener asistencia técnica	020 674 47 66
Código de país: 31	Servicio al cliente para particulares y pequeñas empresas	020 674 42 00
Código de ciudad: 20	Servicio al cliente relacional	020 674 4325
	Ventas a particulares y pequeñas empresas	020 674 55 00
	Ventas relacionales	020 674 50 00
	Fax para ventas a particulares y pequeñas empresas	020 674 47 75
	Fax de ventas relacionales	020 674 47 50
	Central telefónica	020 674 50 00
	Fax de la central telefónica	020 674 47 50
Países del sureste asiático y del Pacífico	Soporte técnico, Servicio al cliente y Ventas (Penang, Malasia)	604 633 4810
Panamá	Soporte técnico en línea	www.dell.com/pa
	Asistencia técnica, servicio al cliente, ventas	la-techsupport@dell.com 011-800-507-1264

<b>País (Ciudad) Código del país Código de acceso internacional Código de la ciudad</b>	<b>Tipo de servicio</b>	<b>Prefijos, números locales y números de teléfono gratuitos Web y dirección de correo electrónico</b>
Perú	Soporte técnico en línea	www.dell.com/pe la-techsupport@dell.com
	Asistencia técnica, servicio al cliente, ventas	0800-50-669
Polonia (Varsovia) Código de acceso internacional: 011 Código de país: 48 Código de ciudad: 22	Soporte técnico en línea	support.euro.dell.com pl_support_tech@dell.com
	Teléfono de servicio al cliente	57 95 700
	Servicio al cliente	57 95 999
	Ventas	57 95 999
	Fax de servicio al cliente	57 95 806
	Fax con recepción en oficina Central telefónica	57 95 998 57 95 999
Portugal Código de acceso internacional: 00 Código de país: 351	Soporte técnico en línea	support.euro.dell.com
	Asistencia técnica	707200149
	Servicio al cliente	800 300413
	Ventas	800 300 410, 800 300 411, 800 300 412 o 21 422 07 10
	Fax	21 424 01 12
Puerto Rico	Soporte técnico en línea	www.dell.com/pr la-techsupport@dell.com
	Asistencia técnica	gratuito: 1-866-390-4695 ó 1-866-851-1760
	Servicio al cliente y ventas	1-877-537-3355

<b>País (Ciudad) Código del país Código de acceso internacional Código de la ciudad</b>	<b>Tipo de servicio</b>	<b>Prefijos, números locales y números de teléfono gratuitos Web y dirección de correo electrónico</b>
Reino Unido (Bracknell)	Soporte técnico en línea	support.euro.dell.com
Código de acceso internacional: 00		dell_direct_support@dell.com
Código de país: 44	Servicio al cliente en línea	support.euro.dell.com/uk/en/ECare/form/home.asp
Código de ciudad: 1344	<b>Ventas</b>	
	Ventas a particulares y pequeñas empresas	0870 907 4000
	Ventas a sectores corporativos/públicos	01344 860 456
	<b>Servicio al cliente</b>	
	Particulares y pequeñas empresas	0870 906 0010
	Corporaciones	01344 373 185
	Atención a clientes con cuentas preferentes (500–5.000 empleados)	0870 906 0010
	Cuentas globales	01344 373 186
	Gobierno central	01344 373 193
	Gobierno local y educación	01344 373 199
	Salud	01344 373 194
	<b>Asistencia técnica</b>	
	Corporaciones/Cuentas preferentes/PCA (más de 1000 empleados)	0870 908 0500
	Otros productos Dell	0870 353 0800
	<b>General</b>	
	Fax para particulares y pequeñas empresas	0870 907 4006
República checa (Praga)	Soporte técnico en línea	support.euro.dell.com
Código de acceso internacional: 00		czech_dell@dell.com
Código de país: 420	Asistencia técnica	22537 2727
	Servicio al cliente	22537 2707
	Fax	22537 2714
	Fax sop. técnico	22537 2728
	Central telefónica	22537 2711
República Dominicana	Soporte técnico en línea	www.dell.com/do la-techsupport@dell.com
	Asistencia técnica, servicio al cliente, ventas	1-800-156-1588
San Kitts y Nevis	Soporte técnico en línea	www.dell.com/kn la-techsupport@dell.com
	Asistencia técnica, servicio al cliente, ventas	gratuito: 1-866-540-3355



<b>País (Ciudad) Código del país Código de acceso internacional Código de la ciudad</b>	<b>Tipo de servicio</b>	<b>Prefijos, números locales y números de teléfono gratuitos Web y dirección de correo electrónico</b>
San Lucía	Soporte técnico en línea	www.dell.com/lc la-techsupport@dell.com
	Asistencia técnica, servicio al cliente, ventas	gratuito: 1-866-464-4352
San Vicente y las Granadinas	Soporte técnico en línea	www.dell.com/vc la-techsupport@dell.com
	Asistencia técnica, servicio al cliente, ventas	gratuito: 1-866-464-4353
Singapur (Singapur) Código de acceso internacional: 005 Código de país: 65	<b>NOTA: A los números de teléfono de esta sección se les debe llamar desde dentro de Singapur o Malasia solamente.</b> Soporte técnico en línea Asistencia técnica – Dimension, Inspiron, y componentes electrónicos y accesorios Asistencia técnica – OptiPlex, Latitude y Dell Precision Asistencia técnica – PowerApp, PowerEdge, PowerConnect y PowerVault Servicio al cliente Transacciones de ventas Ventas corporativas	support.ap.dell.com gratuito: 1 800 394 7430 gratuito: 1 800 394 7488 gratuito: 1 800 394 7478 gratuito: 1 800 394 7430 (opción 6) gratuito: 1 800 394 7412 gratuito: 1 800 394 7419
Sudáfrica (Johannesburgo) Código de acceso internacional: 09/091 Código de país: 27 Código de ciudad: 11	Soporte técnico en línea	support.euro.dell.com dell_za_support@dell.com
	Gold Queue	011 709 7713
	Asistencia técnica	011 709 7710
	Servicio al cliente	011 709 7707
	Ventas	011 709 7700
	Fax	011 706 0495
Central telefónica	011 709 7700	

<b>País (Ciudad) Código del país Código de acceso internacional Código de la ciudad</b>	<b>Tipo de servicio</b>	<b>Prefijos, números locales y números de teléfono gratuitos Web y dirección de correo electrónico</b>
<b>Suecia (Upplands Vasby)</b>	Soporte técnico en línea	support.euro.dell.com
Código de acceso internacional: <b>00</b>	Asistencia técnica	08 590 05 199
Código de país: <b>46</b>	Servicio al cliente relacional	08 590 05 642
Código de ciudad: <b>8</b>	Servicio al cliente para particulares y pequeñas empresas	08 587 70 527
	Asistencia para el Programa de Compras para Empleados (EPP)	020 140 14 44
	Fax para obtener asistencia técnica	08 590 05 594
	Ventas	08 587 705 81
<b>Suiza (Ginebra)</b>	Soporte técnico en línea	support.euro.dell.com
Código de acceso internacional: <b>00</b>		Tech_support_central_Europe@dell.com
Código de país: <b>41</b>	Asistencia técnica – Particulares y pequeñas empresas	0844 811 411
Código de ciudad: <b>22</b>	Asistencia técnica – Corporaciones	0844 822 844
	Servicio al cliente – Particulares y pequeñas empresas	0848 802 202
	Servicio al cliente – Corporaciones	0848 821 721
	Central	0848 335 599
	Fax	022 799 01 90
	Ventas	022 799 01 01
<b>Tailandia</b>	Soporte técnico en línea	support.ap.dell.com
Código de acceso internacional: <b>001</b>	Asistencia técnica (OptiPlex, Latitude y Dell Precision)	gratuito: 1800 0060 07
Código de país: <b>66</b>	Asistencia técnica (PowerApp, PowerEdge, PowerConnect y PowerVault)	gratuito: 1800 0600 09
	Servicio al cliente	gratuito: 1800 006 007 (opción 7)
	Ventas corporativas	gratuito: 1800 006 009
	Transacciones de ventas	gratuito: 1800 006 006

<b>País (Ciudad) Código del país Código de acceso internacional Código de la ciudad</b>	<b>Tipo de servicio</b>	<b>Prefijos, números locales y números de teléfono gratuitos Web y dirección de correo electrónico</b>
Taiwán	Soporte técnico en línea	support.ap.dell.com
Código de acceso internacional: 002		support.dell.com.cn/email
Código de país: 886	Asistencia técnica – OptiPlex, Latitude, Inspiron, Dimension, y componentes electrónicos y accesorios	gratuito: 0080 186 1011
	Asistencia técnica – Servidores y almacenamiento	gratuito: 0080 160 1256
	Servicio al cliente	gratuito: 0080 160 1250 (opción 5)
	Transacciones de ventas	gratuito: 0080 165 1228
	Ventas corporativas	gratuito: 0080 165 1227
Trinidad y Tobago	Soporte técnico en línea	www.dell.com/tt
	Asistencia técnica, servicio al cliente, ventas	la-techsupport@dell.com gratuito: 1-888-799-5908
Uruguay	Soporte técnico en línea	www.dell.com/uy
	Asistencia técnica, servicio al cliente, ventas	la-techsupport@dell.com gratuito: 000-413-598-2521
Venezuela	Soporte técnico en línea	www.dell.com/ve
	Asistencia técnica, servicio al cliente, ventas	la-techsupport@dell.com 0800-100-4752



## Especificaciones

---

### Procesador

Tipo de procesador	AMD Turion™ 64 o AMD Sempron™
Caché L1	128 KB
Caché L2	256 KB, 512 KB, 1024 KB
Frecuencia del bus externo (bus frontal)	533 MHz

---

### Información del sistema

Conjunto de chips del sistema	ATI RS485M / SB600
Amplitud del bus de datos	64 bits
Amplitud del bus de DRAM	Canal dual (2) con buses de 64 bits
Amplitud del bus de direcciones del procesador	40 bits
EPROM rápida	1 MB
Bus de gráficos	Interna
Bus PCI	32 bits

---

### Tarjeta ExpressCard

Controladora de la tarjeta ExpressCard	ATI SB600
Conector de la tarjeta ExpressCard	Una ranura de tarjeta ExpressCard (54 mm)
Tarjetas admitidas	ExpressCard/54 (54 mm) De 3,3 V y 1.5 V
Tamaño del conector de la tarjeta ExpressCard	26 patas

---

**Lector de tarjetas de memoria multimedia 3 en 1**

---

Controladora de tarjeta de memoria multimedia 3 en 1	Ricoh R5C832
Conector de tarjeta de memoria multimedia 3 en 1	Conector de tarjeta combinada 3 en 1
Tarjetas admitidas	SD/SDIO/MMC
Tamaño del conector de tarjeta de memoria multimedia 3 en 1	30,55 mm x 28,9 mm x 4,55 mm

---

**Memoria**

---

Conector del módulo de memoria	Dos conectores SODIMM
Capacidades del módulo de memoria	256 MB, 512 MB, 1 GB
Tipo de memoria	SODIMM DDR-2 de 1.8-V
Mínimo de memoria	256 MB
Memoria máxima	2 GB

---

**Puertos y conectores**

---

Audio	Conector de micrófono, conector de auriculares o altavoces estéreo
Minitarjeta	Una ranura para minitarjetas de tipo IIIA
Módem	Puerto RJ-11
Adaptador de red	Puerto RJ-45
USB	Cuatro conectores de 4 patas compatibles con USB 2.0
Vídeo	Conector de 15 orificios

---

**Comunicaciones**

---

Módem:

Tipo	v.92 MDC HD
Controladora	Softmodem
Interfaz	Azalia Interface MDC
Adaptador de red	Tarjeta de sistema LAN Ethernet 10/100
Inalámbrico	Minitarjeta PCI-e WLAN interna

---

## Vídeo

---

**NOTA:** Hay disponibles actualizaciones de la controladora de vídeo para su ordenador sujetas a la disponibilidad en el momento de compra. Para determinar la configuración del ordenador, consulte el apartado "Establecimiento de la configuración del ordenador" en la página 13.

Tipo de vídeo:	Integrado en la placa base
Controladora de vídeo	ATI R485M
Memoria de vídeo	Hasta 128 MB de memoria compartida (con 256 MB de memoria del sistema) o 224 MB de memoria compartida (con 512 MB de memoria del sistema)
Interfaz LCD	LVDS

---

## Audio

---

Tipo de audio	Códec de audio de alta definición de dos canales
Controladora de audio	Códec Sigmatel STAC9200
Conversión estereofónica	24 bits (de analógico a digital y de digital a analógico)
Interfaces:	
Interna	Audio de alta definición Azalia
Externa	Conector de entrada de micrófono, conector de auriculares o altavoces estéreo
Altavoz	Dos altavoces de 8 ohmios
Amplificador de altavoz interno	Canal de 1 W en 8 ohmios
Controles de volumen	Métodos abreviados de teclado, menús de programa

---

**Pantalla**

---

Tipo (TFT matriz activa)	WXGA de 14,1 pulgadas y WXGA de 15,4 pulgadas
Área de pantalla (15,4 pulgadas):	
Altura	207 mm (8,2 pulgadas)
Anchura	331,2 mm (13 pulgadas)
Diagonal	391,2 mm (15,4 pulgadas)
Área de pantalla (14,1 pulgadas):	
Altura	189,6 mm (7,5 pulgadas)
Anchura	303,3 mm (11,9 pulgadas)
Diagonal	357,7 mm (14,1 pulgadas)
Resolución máxima	1280 x 800 a 262.144 colores
Frecuencia de actualización	60 Hz
Ángulo de funcionamiento	0° (cerrado) a 180°
Ángulos de vista:	
Horizontal	±40° mínimo
Vertical	+10°/-30° mínimo
Separación entre píxeles:	
15,4 pulgadas	0,259 mm
14,1 pulgadas	0,237 mm
Controles	el brillo puede controlarse mediante métodos abreviados del teclado (consulte la página 36)

---

**Teclado**

---

Número de teclas	87 (EE.UU. y Canadá), 88 (Europa), 91 (Japón)
Diseño	QWERTY/AZERTY/Kanji

---

**Superficie táctil**

---

Resolución de posición X/Y (modo de tabla de gráficos)	240 cpp
Tamaño:	
Anchura	Área activa mediante sensor de 73 mm (2,9 pulgadas)
Altura	Rectángulo de 42,9 mm (1,7 pulgadas)



---

**Batería**

---

Tipo	“smart” de iones de litio de 9 celdas “smart” de iones de litio de 6 celdas “smart” de iones de litio de 4 celdas (si está disponible)
Dimensiones:	
Profundidad	60,1 mm (2,37 pulgadas) (9 celdas) 49 mm (1,93 pulgadas) (6 celdas) 49 mm (1,93 pulgadas) (4 celdas, si está disponible)
Altura	24 mm (0,94 pulgadas)
Anchura	206,8 mm (8,14 pulgadas)
Peso	0,48 kg (1,06 libras) (9 celdas) 0,32 kg (0,7 libras) (6 celdas) 0,25 kg (0,55 lb) (4 celdas, si está disponible)
Voltaje	11,1 VCC (6 celdas y 9 celdas) 14,8 VCC (4 celdas, si está disponible)
Tiempo de carga (aproximado):	
Ordenador apagado	3,5 horas (9 celdas) 2,5 horas (6 celdas) 2,5 horas (4 celdas, si está disponible)
Tiempo de funcionamiento	El tiempo de funcionamiento de la batería depende de las condiciones de funcionamiento y puede disminuir de manera significativa en determinadas condiciones de consumo intensivo. Consulte el apartado “Problemas con la alimentación” en la página 75.  Consulte el apartado “Uso de la batería” en la página 39 para obtener más información acerca de la duración de la batería.
Duración (aproximada)	300 ciclos de carga y descarga
Intervalo de temperatura:	
En funcionamiento	De 0° a 35 °C (de 32° a 95 °F)
En almacenamiento	De -40° a 60 °C (de -40° a 140 °F)
Batería plana	CR-2032

---

**Adaptador de CA**

---

Voltaje de entrada	100-240 VCA
Intensidad de entrada (máxima)	1,5 A
Frecuencia de entrada	50-60 Hz
Intensidad de salida	4,34 A (máximo a un pulso de 4 segundos); 3,34 A (continua)
Potencia de salida	65 W
Voltaje nominal de salida	19,5 +/-1,0 VCC
Dimensiones:	
Altura	28,2 mm (1,11 pulgadas)
Anchura	57,9 mm (2,28 pulgadas)
Profundidad	137,2 mm (5,4 pulgadas)
Peso (con cables)	0,36 kg (0,79 lb)
Intervalo de temperatura:	
En funcionamiento	de 0° a 35 °C (32° a 95 °F)
En almacenamiento	De -40° a 65 °C (-40° a 149 °F)

---

**Aspectos físicos**

---

Altura	36 mm (1,42 pulgadas)
Anchura	356 mm (14,02 pulgadas)
Profundidad	265,5 mm (10,45 pulgadas)
Peso (con batería de 6 celdas):	
Configurable a menos de	2,9 kg (6,38 lb)

---

## Aspectos ambientales

---

Intervalo de temperatura:

En funcionamiento	De 0° a 35 °C (de 32° a 95 °F)
En almacenamiento	De -40° a 65 °C (de -40° a 149 °F)

Humedad relativa (máxima):

En funcionamiento	Del 10% al 90% (sin condensación)
En almacenamiento	Del 5% al 95% (sin condensación)

Vibración máxima (utilizando un espectro de vibración aleatoria que simula el entorno del usuario):

En funcionamiento	0,9 GRMS
En almacenamiento	1,3 GRMS

Impacto máximo

**NOTA:** El impacto máximo se mide con la unidad de disco duro en la posición de estacionamiento y un pulso de medio seno de 2 ms para el funcionamiento y también se mide con la unidad de disco duro en la posición de estacionamiento y un pulso de medio seno de 2 ms para el almacenamiento.

En funcionamiento	122 G
En almacenamiento	163 G

Altitud (máxima):

En funcionamiento	De -15,2 a 3 048 m (de -50 a 10 000 pies)
En almacenamiento	De -15,2 a 10 668 m (de -50 a 35 000 pies)



# Apéndice

## Utilización del programa Configuración del sistema

 **NOTA:** El sistema operativo puede configurar automáticamente la mayoría de las opciones disponibles en el programa de configuración del sistema, anulando así las opciones establecidas por el usuario a través del programa de configuración del sistema. (la opción **External Hot Key** [Tecla externa de acceso rápido] es una excepción, que sólo se puede activar o desactivar mediante el programa Configuración del sistema). Para obtener más información acerca de la configuración de funciones del sistema operativo, visite el Centro de ayuda y soporte técnico de Windows. Para acceder al Centro de Ayuda y soporte técnico, consulte la página 11.

Las pantallas de configuración del sistema muestran la información y las selecciones de la configuración actual del ordenador, por ejemplo:

- Configuración del sistema
- Valores de configuración básica de dispositivos
- Configuración de inicio (arranque)

 **AVISO:** A menos que sea un usuario experto o que el soporte técnico de Dell le solicite que lo haga, no cambie los valores del programa Configuración del sistema. Determinados cambios pueden hacer que el ordenador no funcione correctamente.

### Cómo entrar en el programa de configuración del sistema

- 1 Encienda (o reinicie) el ordenador.
- 2 Cuando aparezca el logotipo azul de DELL™, espere a que se le pida que pulse F2.
- 3 Cuando aparezca la petición de F2, pulse <F2> inmediatamente.

 **NOTE:** La petición de F2 indica que se ha inicializado el teclado. Esta petición puede aparecer muy rápidamente, así que deberá mirar si aparece y, a continuación, pulsar <F2>. Si pulsa <F2> antes de que le pida, se perderá esta pulsación.

- 4 Si espera demasiado y aparece el logotipo del sistema operativo, siga esperando hasta que vea el escritorio de Microsoft® Windows®, apague el ordenador (consulte el apartado “Cómo apagar el ordenador” en la página 89) e inténtelo de nuevo.

### Pantalla del programa Configuración del sistema

La pantalla del programa de configuración del sistema muestra información sobre la configuración actual o que se puede modificar del ordenador. La información de la pantalla se divide en cuatro áreas: el menú situado en la parte superior, la ventana principal, el campo Item Help (Ayuda del elemento) situado a la derecha y las funciones de tecla que aparecen en la parte inferior.

<p><b>Menu bar</b> (Barra de menú): en la barra de menú aparece una lista de las principales categorías de valores disponibles en la configuración del sistema. Utilice las teclas de dirección derecha e izquierda para pasar de un menú a otro.</p>	
<p><b>Options List</b> (Lista de opciones): este campo aparece en la parte izquierda de la ventana de configuración del sistema. El campo es una lista desplegable que contiene las funciones que definen la configuración del ordenador.</p> <p>Avance y retroceda por la lista mediante las teclas de flecha hacia arriba y hacia abajo. Si se resalta una opción, la ventana <b>Item Specific Help</b> (Ayuda específica del elemento) muestra más información sobre dicha opción y la configuración disponible y actual de ésta. Si la opción es configurable, puede pulsar &lt;Intro&gt; para ver o cambiar opciones de dicho valor.</p>	<p><b>Item Specific Help</b> (Ayuda específica del elemento): este campo contiene información sobre cada opción y las teclas para cambiar los valores.</p>
<p><b>Key Functions</b> (Funciones de tecla): este campo aparece bajo el <b>Option Field</b> (Campo de opciones) y enumera las teclas y sus funciones dentro del campo de configuración del sistema que está activo.</p>	

## Opciones más utilizadas

Ciertas opciones requieren que reinicie el ordenador para que la nueva configuración sea efectiva.

### Cambio de Secuencia de inicio

La *secuencia de inicio* indica al ordenador dónde debe buscar para localizar el software necesario para iniciar el sistema operativo. Puede controlar la secuencia de inicio y activar o desactivar los dispositivos mediante la página **Boot Order** (Orden de inicio) del programa de configuración del sistema.



**NOTA:** Para cambiar la secuencia de arranque para una sola vez, consulte el apartado “Arranque para una sola vez” en la página 143.

La página **Boot Order** (Secuencia de arranque) muestra una lista general de los dispositivos de inicio que se pueden instalar en el ordenador, que incluyen, entre otros, los siguientes:

- Unidad de disquete
- Unidad de disco duro interna
- Dispositivo de almacenamiento USB
- Unidad de CD/DVD/CD-RW
- Unidad de disco duro del compartimento para módulos



**NOTA:** Sólo los dispositivos que van precedidos de un número son de inicio.

Durante la rutina de inicio, el ordenador comienza por la parte superior de la lista y examina los archivos de inicio del sistema operativo. Cuando el ordenador encuentra los archivos, deja de buscar e inicia el sistema operativo.

Para controlar los dispositivos de inicio, seleccione (resalte) un dispositivo pulsando la tecla de flecha hacia abajo o hacia arriba y, a continuación, active o desactive el dispositivo o cambie su orden en la lista.

- Para activar o desactivar un dispositivo, resalte el elemento y pulse la barra espaciadora. Los elementos activados van precedidos de un número; los elementos desactivados no.
- Para cambiar el orden de un dispositivo en la lista, resalte el dispositivo y pulse <u> para mover hacia arriba el dispositivo o <d> para mover hacia abajo el dispositivo en la lista.

Los cambios de la secuencia de inicio tendrán efecto tan pronto como se salga del programa Configuración del sistema.

### ***Arranque para una sola vez***

Puede configurar una secuencia de inicio para una sola vez sin tener que entrar en el programa de configuración del sistema. (También puede utilizar este procedimiento para iniciar desde los Diagnósticos de Dell en la partición de la utilidad de diagnóstico de la unidad de disco duro).

- 1** Apague el ordenador mediante el menú **Inicio**.
- 2** Conecte el ordenador a una toma de alimentación eléctrica.
- 3** Encienda el ordenador. Cuando aparezca el logotipo DELL, oprima <F2> inmediatamente. Si tarda demasiado y aparece el logotipo de Windows, espere hasta que se muestre el escritorio de Windows. A continuación, apague el ordenador y vuelva a intentarlo.
- 4** Cuando aparezca el dispositivo de arranque, resalte el dispositivo desde el que desea arrancar y pulse <Intro>.

El ordenador se iniciará desde el dispositivo seleccionado.

La próxima vez que reinicie el ordenador, se restaurará el orden de inicio normal.

# Limpieza del ordenador

 **PRECAUCIÓN:** Antes de comenzar cualquiera de los procedimientos de esta sección, siga las instrucciones de seguridad que se encuentran en la *Guía de información del producto*.

## Ordenador, teclado y pantalla

 **PRECAUCIÓN:** Antes de limpiar el ordenador, desconéctelo de la toma de alimentación eléctrica y extraiga todas las baterías instaladas. Limpie el ordenador con un paño suave humedecido con agua. No utilice limpiadores en aerosol o líquidos, que podrían contener sustancias inflamables.

- Use una lata de aire comprimido para eliminar el polvo entre las teclas del teclado y para eliminar polvo o pelusa de la pantalla.
- ➡ **AVISO:** Para evitar dañar el ordenador o la pantalla, no los rocíe directamente con productos de limpieza. Utilice sólo productos diseñados específicamente para limpiar pantallas y siga las instrucciones que se incluyen con el producto.
- Humedezca una tela suave y sin pelusa con agua o con limpiador para pantallas. No utilice alcohol o limpiadores con base de amoníaco. Limpie suavemente la pantalla desde el centro hacia los bordes hasta que quede libre de manchas y sin huellas dactilares. No presione excesivamente.
- Humedezca un paño suave sin pelusa con agua y limpie el ordenador y el teclado. No permita que se filtre agua del paño entre la superficie táctil y el soporte que la rodea.

## Superficie táctil

- 1 Cierre y apague el ordenador. Consulte el apartado “Cómo apagar el ordenador” en la página 89.
- 2 Desconecte del ordenador y de sus tomas de alimentación eléctrica todos los dispositivos conectados.
- 3 Extraiga las baterías instaladas. Consulte el apartado “Uso de la batería” en la página 39.
- 4 Humedezca un paño suave y sin pelusa con agua y páselo suavemente por la superficie de la superficie táctil. No permita que se filtre agua del paño entre la superficie táctil y el soporte que la rodea.

## Unidad de disquete

➡ **AVISO:** No intente limpiar los cabezales de las unidades con un bastoncillo de algodón. Podría desalinearse accidentalmente las cabezas, lo cual impedirá que la unidad funcione.

Limpie la unidad utilizando un estuche de limpieza de venta en establecimientos comerciales. Estos estuches incluyen disquetes tratados previamente para eliminar los contaminantes que se acumulan con el funcionamiento normal.



## CD y DVD

- ➔ **AVISO:** Utilice siempre aire comprimido para limpiar la lente de la unidad de CD/DVD y siga las instrucciones que se incluyen con el producto de aire comprimido. No toque nunca la lente de la unidad.

Si observa algún problema, como saltos, en la calidad de reproducción de los CD o DVD, límpielos.

- 1 Sujete el disco por su borde exterior. También puede tocar el borde interior del orificio central.

- ➔ **AVISO:** Para ayudar a evitar que se dañe la superficie, no limpie el disco con movimientos circulares.

- 2 Con un paño suave y sin pelusa, frote suavemente la parte inferior del disco (la cara sin etiqueta) en línea recta, desde el centro al borde exterior.

Para la suciedad difícil de eliminar, pruebe con agua o una solución diluida de agua y jabón suave. También puede adquirir productos comerciales para la limpieza de discos que proporcionan cierta protección contra el polvo, las huellas dactilares y los arañazos. Los productos limpiadores para los CD también pueden utilizarse con seguridad en los DVD.

## Política de soporte técnico de Dell (sólo EE.UU.)

El soporte técnico asistido por personal técnico requiere la cooperación y la participación del cliente en el proceso de solución de problemas y permite restaurar el sistema operativo, los programas de software y los controladores de hardware a la configuración predeterminada original de Dell, así como verificar el funcionamiento correcto del ordenador y del hardware instalado por Dell. Además de esta asistencia del personal técnico, encontrará soporte técnico en línea en [support.dell.com](http://support.dell.com). Puede que haya opciones de soporte técnico adicionales con cargo.

Dell proporciona asistencia técnica limitada para el ordenador y el software y los periféricos instalados por Dell<sup>1</sup>. La asistencia para software y periféricos de terceros corresponde al fabricante original e incluye los artículos comprados o instalados a través de Dell Software and Peripherals, Readyware y Custom Factory Integration<sup>2</sup>.

<sup>1</sup> Se ofrecen servicios de reparación conforme a los términos y condiciones de la garantía limitada y el servicio de asistencia opcional contratado al comprar el ordenador.

<sup>2</sup> Todos los componentes estándar de Dell incluidos en un proyecto Custom Factory Integration (CFI) están cubiertos por la garantía limitada estándar de Dell de su ordenador. No obstante, Dell también amplía el programa de sustitución de piezas para incluir todos los componentes de hardware no estándar de terceros integrados a través de CFI durante todo el período de vigencia del contrato de asistencia para el ordenador.

## Definición de software y dispositivos periféricos “instalados por Dell”

El software instalado por Dell incluye el sistema operativo y parte de los programas de software instalados en el ordenador durante el proceso de fabricación (Microsoft<sup>®</sup> Office, Norton Antivirus, etc.)

Los periféricos instalados por Dell incluyen cualesquiera tarjetas de expansión internas o accesorios para el compartimento de módulos o tarjeta ExpressCard de la marca Dell. Además, se incluyen todos los monitores, teclados, ratones, altavoces, micrófonos para módems telefónicos, estaciones de acoplamiento/replicadores de puerto, productos de red y todos los cables correspondientes de la marca Dell.

## Definición de software y dispositivos periféricos “de terceros”

El software y los periféricos de terceros incluyen los periféricos, accesorios y programas de software vendidos por Dell pero que no son de la marca Dell (impresoras, escáneres, cámaras, juegos, etc.). El soporte para el software y los dispositivos periféricos de terceros lo proporciona el fabricante original del producto.

## Aviso de la FCC (sólo en EE.UU.)

### FCC Clase B

Este equipo genera, utiliza y puede radiar energía de radiofrecuencia y, si no se instala y utiliza de acuerdo con el manual de instrucciones del fabricante, puede causar interferencias con la recepción de radio y televisión. Este equipo se ha probado y cumple con los límites establecidos para los dispositivos digitales de clase B, de conformidad con lo dispuesto en la Sección 15 de la Normativa de la FCC.

Este dispositivo cumple con el Apartado 15 de la Normativa de la FCC. El funcionamiento depende de las dos condiciones siguientes:

- Este dispositivo no debe provocar interferencias perjudiciales.
- Este dispositivo debe aceptar cualquier interferencia recibida, incluidas las que puedan provocar un funcionamiento no deseado.



**AVISO:** Las normas de la FCC indican que los cambios o modificaciones que no estén expresamente aprobados por Dell Inc. podrían invalidar su autoridad para utilizar este equipo.

Estos límites se han diseñado para ofrecer una protección razonable frente a interferencias perjudiciales en instalaciones residenciales. Sin embargo, no hay garantías de que no se puedan producir interferencias en un tipo de instalación determinado. Si este equipo ocasiona interferencias perjudiciales con la recepción de radio o televisión, lo cual se pueden determinar apagando y encendiendo el equipo, se aconseja intentar corregir la interfaz en una o más de las medidas siguientes:

- Cambie la orientación de la antena de recepción.
- Vuelva a colocar el sistema con respecto al receptor.
- Separe el sistema del receptor.
- Conecte el sistema a una toma de alimentación eléctrica diferente, de modo que el sistema y el receptor se encuentren en diferentes ramas del circuito.

Si es necesario, consulte a un representante de Dell Inc. o a un técnico con experiencia en radio/televisión para obtener consejos adicionales.

La información siguiente se proporciona en el dispositivo o dispositivos cubiertos en este documento de conformidad con las normas de la FCC:

Nombre del producto: Dell™ Latitude™ 131L

Número de modelo: PP23LB

Nombre de la organización: Dell Inc.  
Worldwide Regulatory Compliance & Environmental Affairs  
One Dell Way  
Round Rock, TX 78682 EE.UU.  
512-338-4400



# Glosario

Los términos de este glosario se incluyen sólo con fines informativos y puede que no describan las funciones incluidas con su ordenador en particular.

## A

**AC** (Alternating current [Corriente alterna]): forma de electricidad que suministra alimentación al ordenador cuando enchufa el cable de alimentación del adaptador de CA a una toma de alimentación eléctrica.

**Acceso directo**: icono que proporciona un acceso rápido a programas, archivos, carpetas y unidades que se utilizan con frecuencia. Cuando sitúa un acceso directo en el escritorio de Windows y pulsa dos veces sobre el icono, puede abrir la carpeta o el archivo correspondiente sin necesidad de buscarlo. Los iconos de acceso directo no cambian la ubicación de los archivos. Si elimina un acceso directo, el archivo original no se ve afectado. Además, también puede cambiar el nombre de un icono de acceso directo.

**ACPI** (Advanced Configuration and Power Interface [interfaz avanzada de configuración y energía]): utilidad de la administración de energía que activa los sistemas operativos de Microsoft® Windows® para poner un ordenador en el modo de espera o de hibernación con el fin de consumir lo menos posible de la energía asignada a cada dispositivo conectado al ordenador.

**Adaptador de red**: chip que proporciona capacidades de red. Un ordenador puede incluir un adaptador de red en su placa de sistema, o puede contener una tarjeta PC con un adaptador en la misma. A un adaptador de red también se le conoce como NIC (Network Interface Controller [Controladora de interfaz de red]).

**AGP** (Accelerated Graphics Port [puerto de gráficos acelerados]): puerto dedicado para gráficos que permite utilizar la memoria del sistema en tareas relacionadas con vídeo. El AGP produce una imagen de vídeo uniforme y de color verdadero gracias a una interfaz más rápida entre los circuitos de vídeo y la memoria del ordenador.

**All-Terrain Grade**: Dell™ ATG™ hace referencia al ordenador All-Terrain Grade diseñado por Dell para proporcionar una mayor protección en entornos exigentes.

**ALS** (Ambient Light Sensor [sensor de iluminación ambiental]): el sensor de iluminación ambiental (ALS) detecta la luz ambiental disponible y aumenta o disminuye la retroiluminación de la pantalla automáticamente para compensar la insuficiencia o el exceso de luz en el entorno.

**APR** (Advanced Port Replicator [replicador de puertos avanzado]): un dispositivo de acoplamiento que le permite utilizar convenientemente un monitor, teclado, ratón y otros dispositivos externos en su ordenador portátil.

**Archivo de ayuda**: archivo que contiene información descriptiva o instrucciones sobre un producto. Algunos archivos de ayuda están asociados con un programa específico, por ejemplo, *Ayuda* en Microsoft Word. Otros archivos de ayuda funcionan como fuentes de consulta independientes. Los archivos de ayuda por lo general tienen una extensión de nombre de archivo **.hlp** o **.chm**.

**Archivo Léame**: archivo de texto incluido con un paquete de software o con un producto de hardware. Normalmente, los archivos “readme” (léame) proporcionan información sobre la instalación y describen mejoras o correcciones del producto que aún no se han incluido en la documentación.

- Reside en un disco CD o DVD protegido físicamente contra escritura.
- Se encuentra en un directorio de una red y el administrador del sistema ha asignado derechos de sólo lectura a usuarios específicos.

**Área de notificación**: sección de la barra de tareas de Windows que contiene los iconos que proporcionan acceso rápido a los programas y a las funciones del ordenador, como el reloj, el control de volumen y el estado de la impresora. También se conoce como bandeja del sistema.

**ASF** (Alert Standards Format [formato de estándares de alerta]): estándar para definir un mecanismo de notificación de alertas de hardware y de software a una consola de gestión. ASF está diseñado para ser independiente de la plataforma y del sistema operativo.

**Asignación de memoria:** proceso por el que el ordenador asigna direcciones de memoria a ubicaciones físicas durante el inicio. Los dispositivos y el software pueden identificar entonces la información a la que accede el procesador.**DIMM** (Dual Inline Memory Module [módulo de memoria en línea dual]).

## B

**Bandeja del sistema:** ver *Área de notificación*.

**Batería:** una fuente de alimentación interna recargable que se utiliza para hacer funcionar ordenadores portátiles cuando no están conectados a un adaptador de CA y a una toma de alimentación eléctrica.

**BIOS** (Basic Input/Output System [sistema básico de entrada/salida]): programa (o utilidad) que sirve de interfaz entre el hardware del ordenador y el sistema operativo. Si no sabe cómo afectan estos valores de configuración al ordenador, no los cambie. También se conoce como el *programa Configuración del sistema*.

**Bit:** la unidad más pequeña de datos que interpreta el ordenador.

**Bps** (Bits per second [Bits por segundo]): unidad estándar para medir la velocidad de transmisión de datos.

**BTU** (British thermal unit [unidad térmica británica]): medición de la salida del calor.

**Bus:** ruta de comunicación entre los componentes del ordenador.

**Bus local:** Bus de datos que proporciona un rápido procesamiento para los dispositivos que se comunican con el procesador.

**Byte:** unidad básica de datos utilizada por el ordenador. Generalmente, un byte es igual a 8 bits.

## C

**C** (Celsius): una escala para medición de temperatura donde 0 °C es el punto de congelación y 100 °C es el punto de ebullición del agua.

**Caché:** mecanismo especial de almacenamiento a alta velocidad que puede ser una sección reservada de la memoria principal o un dispositivo de almacenamiento de alta velocidad independiente. La memoria caché mejora la eficiencia de muchas operaciones del procesador.

**Caché L1:** memoria caché principal almacenada dentro del procesador.

**Caché L2:** memoria caché secundaria que puede ser externa al procesador o que puede estar incorporada dentro de la arquitectura de éste.

**Carné:** documento internacional para aduanas que facilita las importaciones temporales a países extranjeros. También conocido como *pasaporte para mercancías*.

**Carpeta:** término utilizado para describir el espacio de una unidad o de un disco en el que los archivos se organizan y se agrupan. Los archivos de una carpeta se pueden ver y ordenar de varias formas, por ejemplo, alfabéticamente, por fecha o por tamaño.

**CD** (Compact Disc [disco compacto]): medio de almacenamiento óptico, usado habitualmente para programas de sonido y de software.

**CD de inicialización** (bootable CD): CD que se puede utilizar para iniciar el ordenador. Asegúrese de que tiene un CD o disco de inicialización disponible por si se daña la unidad de disco duro o por si el ordenador tiene un virus. El *CD Drivers and Utilities* (Controladores y utilidades) o el *ResourceCD* son de inicialización.

**CD-R** (CD recordable [disco compacto grabable]): versión de CD en el que se puede grabar. Los datos se pueden grabar solamente una vez en un CD-R. Una vez grabado, no es posible borrar los datos ni escribir sobre ellos.

**CD-RW** (CD rewritable [disco compacto regrabable]): versión de CD en el que se puede grabar varias veces. En un disco CD-RW se pueden escribir datos y después se pueden borrar y volver a escribir otros.

**Cierre del sistema:** proceso mediante el que se cierran ventanas y programas, se sale del sistema operativo y se apaga el ordenador. Si apaga el ordenador antes de completar este procedimiento de cierre, pueden perderse datos.

**COA** (Certificate of Authenticity [Certificado de autenticidad]): código alfanumérico de Windows incluido en una pegatina del ordenador. También se denomina *clave de producto* o *identificación de producto*.

**Combinación de teclas:** comando que requiere que pulse varias teclas al mismo tiempo.

**Compartimento para módulos:** compartimento que admite dispositivos como unidades ópticas.

**Conector DIN:** conector redondo, de seis patas que cumple los estándares DIN (Deutsche Industrie-Norm [Norma Industrial Alemana]); normalmente se utiliza para conectar cables PS/2 de teclado o de ratón.

**Conector paralelo:** puerto de E/S que se utiliza generalmente para conectar una impresora en paralelo al ordenador. También se conoce como puerto LPT.

**Conector serial:** puerto de E/S que se utiliza con frecuencia para conectar dispositivos al ordenador, como por ejemplo, un dispositivo de bolsillo digital o una cámara digital.

**Configuración del sistema:** utilidad que actúa como interfaz entre el hardware del ordenador y el sistema operativo. Permite establecer las opciones que puede seleccionar el usuario en el BIOS, como la fecha y la hora o la contraseña del sistema. Si no sabe cómo afectan los valores de configuración al ordenador, no cambie los de este programa.

**Controlador:** software que permite al sistema operativo controlar un dispositivo, como por ejemplo, una impresora. Muchos dispositivos no funcionan correctamente si no se ha instalado el controlador adecuado en el ordenador.

**Controlador de dispositivo:** véase *controlador*.

**Controladora** chip que controla la transferencia de datos entre el procesador y la memoria o entre el procesador y los dispositivos.

**Controladora de vídeo:** circuitos de una tarjeta de vídeo o de la tarjeta maestra (en ordenadores con controladora de vídeo integrada) que proporcionan al ordenador las capacidades de vídeo en conjunto con el monitor.

**Copia de seguridad:** una copia de un programa o archivo de datos en un disco flexible, CD, DVD o disco duro. Como medida de precaución, debería realizar periódicamente copias de seguridad de los archivos de datos de la unidad de disco duro.

**Creación de bandas de disco:** técnica que permite extender los datos por varias unidades de disco duro. Esta técnica puede acelerar las operaciones de recuperación de datos del almacenamiento en disco. Normalmente, los ordenadores que utilizan las bandas de disco permiten al usuario seleccionar el tamaño de la unidad de datos o la anchura de la banda.

**CRIMM** (Continuity Rambus In-line Memory Module [módulo de memoria en línea de continuidad Rambus]): módulo especial que no dispone de chips de memoria y se usa para rellenar ranuras RIMM sin ocupar.

**Cursor:** marcador en la pantalla que indica dónde tendrá lugar la siguiente acción que se ejecute con el teclado, la superficie táctil o el ratón. Suele ser una línea continua parpadeante, un carácter de subrayado o una pequeña flecha.

## D

**DDR SDRAM** (Double-Data-Rate SDRAM [memoria SDRAM de doble velocidad de transferencia de datos]): tipo de memoria SDRAM que duplica el ciclo de ráfaga de los datos, lo cual mejora el rendimiento del sistema.

**DDR2 SDRAM** (Double-Data-Rate 2 SDRAM [memoria SDRAM de velocidad de transferencia de datos doble 2]): tipo de memoria SDRAM DDR que utiliza una captura previa de 4 bits y otros cambios en la arquitectura para incrementar la velocidad de la memoria a más de 400 MHz.

**Dirección de E/S:** dirección en la memoria RAM que está asociada a un dispositivo específico (como un conector serie, un conector paralelo o una ranura de expansión) y que permite la comunicación del procesador con ese dispositivo.

**Dirección de memoria:** ubicación específica de la RAM en la que se almacenan datos temporalmente.

**Disco de inicialización:** disco que se puede utilizar para iniciar el ordenador. Asegúrese de que tiene un CD o disco de inicialización disponible por si se daña la unidad de disco duro o por si el ordenador tiene un virus.

**Disipador de calor:** placa de metal existente en algunos procesadores que ayuda a disipar el calor.

**Dispositivo:** un hardware tal como una unidad de disco, una impresora o un teclado instalado o conectado en el ordenador.

**Dispositivo de acoplamiento:** véase APR.

**Disquete:** un medio de almacenamiento electromagnético. También se conoce como *disco flexible*.

**DMA (Direct Memory Access [Acceso directo a la memoria]):** canal que permite que se realicen ciertos tipos de transferencia de datos entre la memoria RAM y un dispositivo sin la intervención del procesador.

**DMTF (Distributed Management Task Force [Grupo de trabajo de administración distribuida]):** consorcio de compañías de hardware y software que desarrollan estándares de gestión para entornos de escritorio, red, empresa e Internet distribuidos.

**Dominio:** grupo de ordenadores, programas y dispositivos de una red que se administran como una unidad con reglas y procedimientos comunes para que lo utilice un grupo de usuarios específico. Un usuario inicia una sesión en el dominio o accede a sus recursos.

**DRAM (Dynamic Random-Access Memory [Memoria dinámica de acceso aleatorio]):** memoria que almacena información en circuitos integrados que contienen condensadores.

**DSL (Digital Subscriber Line [Línea de abonado digital]):** tecnología que proporciona una conexión a Internet constante y de alta velocidad a través de una línea telefónica analógica.

**Duración de la batería:** período (en años) durante el que la batería de un ordenador portátil se puede agotar y recargar.

**DVD (Digital Versatile Disc [disco versátil digital]):** un disco de alta capacidad normalmente utilizado para almacenar películas. Las unidades de DVD también pueden leer la mayoría de los dispositivos de CD.

**DVD-R (DVD recordable [disco versátil digital grabable]):** versión de DVD que se puede grabar. Los datos se pueden grabar solamente una vez en un DVD-R. Una vez grabado, no es posible borrar los datos ni escribir sobre ellos.

**DVD+RW (DVD rewritable [Disco versátil digital regrabable]):** versión de DVD que se puede grabar varias veces. En un disco DVD+RW se pueden escribir datos y después se pueden borrar y volver a escribir otros. (la tecnología DVD+RW es diferente a la tecnología DVD-RW).

**DVI (Digital Video Interface [interfaz de vídeo digital]):** un estándar para la transmisión digital entre un ordenador y una pantalla de vídeo digital.

## E

**ECC (Error Checking and Correction [Verificación y corrección de errores]):** tipo de memoria que incluye circuitos especiales para probar la exactitud de los datos a medida que entran y salen de la memoria.

**ECP (Extended Capabilities Port [puerto de capacidades extendidas]):** diseño de conector paralelo que proporciona una mejor transmisión bidireccional de datos. Similar a EPP, ECP utiliza acceso directo a la memoria para transferir datos y, con frecuencia, mejora el rendimiento.

**Editor de texto:** programa que se utiliza para crear y modificar archivos que sólo contienen texto; por ejemplo, el Bloc de notas de Windows utiliza un editor de texto. Los editores de texto no suelen ofrecer la funcionalidad de ajuste de palabra o de formato (la opción para subrayar, cambiar fuentes, etc.).

**EIDE (Enhanced Integrated Device Electronics [Electrónica mejorada de dispositivos integrados]):** versión mejorada de la interfaz IDE para unidades de disco duro y de CD.

**EMI (Electromagnetic Interference [Interferencia electromagnética]):** interferencia eléctrica causada por la radiación electromagnética.

**ENERGY STAR®:** requisitos de la Agencia de Protección del Medio Ambiente (Environmental Protection Agency) que promueven la disminución en el consumo general de electricidad.



**EPP** (Enhanced Parallel Port [puerto paralelo mejorado]): diseño de conector paralelo que permite la transmisión bidireccional de los datos.

**E/S** (Entrada/Salida): operación o dispositivo que introduce o extrae datos del ordenador. Los teclados e impresoras son dispositivos de E/S.

**ESD** (Electrostatic Discharge [Descarga electrostática]): descarga rápida de electricidad estática. La ESD puede dañar los circuitos integrados del ordenador y del equipo de comunicaciones.

**Etiqueta de servicio:** etiqueta de código de barras del ordenador que lo identifica cuando se accede al sitio web de asistencia técnica de Dell en [support.dell.com](http://support.dell.com) o cuando se llama a Dell para solicitar asistencia técnica o atención al cliente.

**Express Service Code** (Código de servicio rápido): código numérico incluido en un adhesivo del ordenador Dell™. Use el código de servicio urgente cuando llame a Dell para solicitar asistencia. Es posible que el código de servicio urgente no esté disponible en algunos países.

## F

**Fahrenheit:** una escala para medición de temperatura donde 32 °F es el punto de congelación y 212 °F es el punto de ebullición del agua.

**FCC** (Federal Communications Commission [Comisión federal de comunicaciones]): agencia de los Estados Unidos de América responsable de hacer cumplir las regulaciones en materia de comunicaciones que determinan la cantidad de radiación que pueden emitir los ordenadores y demás equipos electrónicos.

**Formatear:** proceso que prepara una unidad o un disco para el almacenamiento de archivos. Cuando se formatea una unidad o un disco, la información existente se pierde.

**Frecuencia de actualización:** frecuencia, medida en Hz, con la que se recargan las líneas horizontales de la pantalla (a veces también se denomina *frecuencia vertical*). Cuanto mayor sea la frecuencia de actualización, menor será el parpadeo de vídeo perceptible por el ojo humano.

**FSB** (Front Side Bus [Bus frontal]): trayectoria de datos e interfaz física entre el procesador y la memoria RAM.

**FTP** (File Transfer Protocol [Protocolo de transferencia de archivos]): protocolo estándar de Internet usado para intercambiar archivos entre ordenadores conectados a Internet.

## G

**G** (gravity [Gravedad]): medida de peso y fuerza.

**GB** (Gigabyte): medida de almacenamiento de datos equivalente a 1024 MB (1.073.741.824 bytes). Cuando se refiere al almacenamiento en unidades de disco duro, normalmente se redondea a 1.000.000.000 bytes.

**GHz** (gigahertz [Gigahercio]): medida de frecuencia equivalente a mil millones de Hz o a mil MHz. Las velocidades de los procesadores, buses e interfaces del ordenador se miden generalmente en GHz.

**GUI** (Graphical User Interface [Interfaz gráfica de usuario]): software que interactúa con el usuario por medio de menús, ventanas e iconos. La mayoría de los programas que funcionan en los sistemas operativos Windows son GUI.

## H

**HTML** (Hypertext Markup Language [Lenguaje de marcas de hipertexto]): conjunto de códigos insertados en una página web de Internet diseñados para mostrarse en un explorador de Internet.

**HTTP** (Hypertext Transfer Protocol [Protocolo de transferencia de hipertexto]): protocolo utilizado para intercambiar archivos entre ordenadores conectados a Internet.

**Hz** (Hertz [Hertzio]): unidad de medida de frecuencia que equivale a 1 ciclo por segundo. Los ordenadores y dispositivos electrónicos suelen medirse en kilohercios (kHz), megahercios (MHz), gigahercios (GHz) o terahercios (THz).

## I

**IC** (Industry Canada): organismo regulador canadiense responsable de la normativa sobre emisiones de equipos electrónicos, muy similar a FCC (Federal Communications Commission [Comisión Federal de Comunicaciones]) en los Estados Unidos de América.

**IC** (Integrated Circuit [Circuito integrado]): lámina semiconductora o chip en el que se integran miles o millones de pequeños componentes electrónicos para su utilización en ordenadores, de audio y de vídeo.

**IDE** (Integrated Device Electronics [Electrónica de dispositivos integrados]): interfaz para dispositivos de almacenamiento masivo en los que la controladora está integrada en la unidad de disco duro o en la unidad de CD.

**IEEE 1394** (Institute of Electrical and Electronics Engineers, Inc.): Bus serial de alto rendimiento que se utiliza para conectar dispositivos compatibles con IEEE 1394 como cámaras digitales y reproductores de DVD al ordenador.

**Integrados**: normalmente se refiere a componentes que se encuentran físicamente en la placa base del ordenador. También se denominan incorporados.

**IrDA** (Infrared Data Association [Asociación de datos infrarrojos]): organización que crea estándares internacionales para las comunicaciones por infrarrojos.

**IRQ** (Interrupt Request [Petición de interrupción]): una trayectoria electrónica asignada a un dispositivo específico de modo que éste pueda comunicarse con el procesador. Cada conexión de un dispositivo debe tener asignado un número de IRQ. Aunque dos dispositivos pueden compartir la misma asignación de IRQ, no pueden utilizarse simultáneamente.

**ISP** (Internet service provider [Proveedor de servicios de Internet]): compañía que proporciona acceso a su servidor host para conectarse directamente a Internet, enviar y recibir mensajes de correo electrónico y visitar sitios web. El ISP normalmente proporciona un paquete de software, un nombre de usuario y números de teléfono de acceso por una cuota determinada.

## K

**Kb** (Kilobit): unidad de datos igual a 1024 bits. Una medida de la capacidad de los circuitos integrados de memoria.

**KB** (Kilobyte): unidad de datos equivalente a 1024 bytes, aunque con frecuencia se habla de 1000 bytes para hacer referencia a un kilobyte.

**kHz** (Kilohercio): medida de frecuencia equivalente a 1000 Hz.

## L

**LAN** (Local Area Network [Red de área local]): red de ordenadores que abarca un área pequeña. Habitualmente una LAN comprende un edificio o unos cuantos edificios próximos entre sí. Una LAN puede conectarse a otra situada a cualquier distancia a través de líneas telefónicas y ondas de radio para formar una WAN (Wide Area Network [red de área ancha]).

**LCD** (Liquid Crystal Display [Pantalla de cristal líquido]): tecnología utilizada en las pantallas de los ordenadores portátiles y en las pantallas planas.

**LED** (Light-Emitting Diode [Diodo emisor de luz]): componente electrónico que emite luz para indicar el estado del ordenador.

**LPT** (Line print terminal [terminal de impresión de línea]): nombre que recibe una conexión en paralelo a una impresora o a otro dispositivo paralelo.

## M

**Mb** (Megabit): medida de la capacidad de los chips de memoria equivalente a 1024 Kb.

**MB** (Megabyte): medida de almacenamiento de datos equivalente a 1.048.576 bytes. 1 MB equivale a 1024 KB. Cuando se refiere al almacenamiento en la unidad de disco duro, el término a menudo se redondea a 1,000,000 de bytes.

**Mbps** (megabits per second [Megabits por segundo]): un millón de bits por segundo. Esta medida suele utilizarse para velocidades de transmisión de redes y módems.

**MB/seg** (megabytes per second [Megabytes por segundo]): un millón de bytes por segundo. Esta medida se utiliza normalmente en la frecuencia de transferencia de datos.

**Memoria:** área de almacenamiento temporal de datos del interior del ordenador. Puesto que los datos de la memoria no son permanentes, es recomendable guardar con frecuencia los archivos mientras se trabaja con ellos y guardarlos siempre antes de apagar el ordenador. El ordenador puede contener diferentes formas de memoria; por ejemplo, RAM, ROM y memoria de vídeo. A menudo la palabra memoria se utiliza como sinónimo de la RAM.

**Memoria de vídeo:** memoria formada por chips de memoria dedicados a funciones de vídeo. Generalmente, la memoria de vídeo es más rápida que la memoria del sistema. La cantidad de memoria de vídeo instalada afecta principalmente al número de colores que un programa puede mostrar.

**MHz** (megahertz [megahercio]): medida de frecuencia equivalente a 1 millón de ciclos por segundo. Las velocidades de los procesadores, buses e interfaces del ordenador se miden a menudo en MHz.

**Minitarjeta PCI:** un estándar para periféricos integrados con un énfasis en comunicaciones tales como módems y NIC. Minitarjeta PCI es una tarjeta pequeña que tiene funcionalidad equivalente a una tarjeta de expansión PCI estándar.

**Módem:** dispositivo que permite al ordenador comunicarse con otros ordenadores mediante líneas telefónicas analógicas. Existen tres tipos de módem: externo, tarjeta PC o tarjeta ExpressCard, e interno. Generalmente, el módem se utiliza para conectarse a Internet e intercambiar mensajes de correo electrónico.

**Modo de espera:** modo de administración de energía que cierra todas las operaciones innecesarias del ordenador para ahorrar energía.

**Modo de gráficos:** modo de vídeo que puede definirse como  $x$  píxeles horizontales por  $y$  píxeles verticales por  $z$  colores. Los modos de gráficos pueden mostrar una variedad ilimitada de formas y fuentes.

**Modo de hibernación:** función de administración de energía que guarda todo en memoria en un espacio reservado de la unidad de disco duro y apaga el ordenador. Cuando se reinicia el ordenador, se recupera automáticamente la información de la memoria que se guardó en el disco duro.

**Modo de pantalla dual:** configuración de la pantalla que permite utilizar un segundo monitor como extensión de la pantalla. También se conoce como *modo de pantalla extendida*.

**Modo de pantalla extendida:** configuración de la pantalla que permite utilizar un segundo monitor como extensión de la misma. También se conoce como modo de pantalla dual.

**Modo de vídeo:** modo que describe la forma en que se muestran el texto y los gráficos en un monitor. El software con gráficos, como los sistemas operativos Windows, que funciona en modos de vídeo que pueden definirse como  $x$  píxeles horizontales por  $y$  píxeles verticales por  $z$  colores. El software de caracteres, como los editores de texto, que funciona en modos de vídeo que pueden definirse como  $x$  columnas por  $y$  filas de caracteres.

**Módulo de memoria:** pequeña tarjeta de circuito impreso que contiene chips de memoria, la cual se conecta a la placa base.

**Módulo de viaje:** dispositivo de plástico diseñado para acoplarse en el interior del compartimento para módulos y reducir el peso del ordenador.

**Monitor:** dispositivo de alta resolución similar a un televisor que muestra la salida del ordenador.

**ms** (Milisegundo): medida de tiempo que equivale a una milésima de segundo. Los tiempos de acceso de los dispositivos de almacenamiento se miden a menudo en milisegundos.

## N

**NIC:** véase *adaptador de red*.

**ns** (Nanosegundo): medida de tiempo que equivale a una milmillonésima de segundo.

**NVRAM** (Nonvolatile Random Access Memory [Memoria no volátil de acceso aleatorio]): tipo de memoria que almacena datos cuando el ordenador está apagado o pierde la fuente de energía externa. La memoria NVRAM se usa para mantener la información de configuración del ordenador, por ejemplo la fecha, la hora y otras opciones de configuración del sistema que se pueden definir.

## P

**Panel de control:** utilidad de Windows que permite modificar la configuración del sistema operativo y del hardware, por ejemplo, la configuración de la pantalla.

**Papel tapiz:** diseño o imagen de fondo del escritorio de Windows. El papel tapiz se puede cambiar mediante el Panel de control de Windows. También puede digitalizar su fotografía favorita y utilizarla como papel tapiz.

**Partición:** área física de almacenamiento de la unidad de disco duro que está asignada a una o más áreas lógicas de almacenamiento, conocidas como unidades lógicas. Cada partición puede contener varias unidades lógicas.

**PCI** (peripheral component interconnect [Interconexión de componentes periféricos]): PCI es un bus local que admite rutas de datos de 32 y 64 bits, lo cual proporciona una ruta de datos de alta velocidad entre el procesador y dispositivos como el vídeo, las unidades y las redes.

**PCI Express:** modificación de la interfaz PCI que incrementa la velocidad de transferencia de datos entre el procesador y los dispositivos conectados a él. PCI Express puede transferir datos a velocidades que van desde 250 MB/seg. a 4 GB/seg. Si el conjunto de chips PCI Express y el dispositivo pueden funcionar a diferentes velocidades, funcionarán a la velocidad menor.

**PCMCIA** (Personal Computer Memory Card International Association [Asociación internacional de fabricantes de tarjetas de memoria para ordenadores personales]): organización que establece estándares para las tarjetas PC.

**PIN** (Personal Identification Number [Número de identificación personal]): secuencia de números y letras utilizada para impedir el acceso no autorizado a las redes de ordenadores y a otros sistemas seguros.

**PIO** (Programmed input/output [Entrada/salida programada]): método de transferencia de datos entre dos dispositivos a través del procesador como parte de la ruta de datos.

**Pixel:** un solo punto en la pantalla del monitor. Los píxeles están ordenados en hileras y columnas para crear una imagen. La resolución de vídeo (por ejemplo, 800 x 600) se expresa como el número de píxeles en dirección horizontal por el número de píxeles en dirección vertical.

**Placa de sistema:** la principal tarjeta de circuitos del ordenador. También conocida como tarjeta maestra.

**Plug-and-Play:** capacidad del ordenador para configurar automáticamente los dispositivos. La característica Plug and Play permite la instalación y configuración automáticas, y proporciona compatibilidad con el hardware existente si el BIOS, el sistema operativo y todos los dispositivos también son compatibles con Plug and Play.

**POST** (power-on self-test [Autoprueba de encendido]): programas de diagnóstico cargados automáticamente por la BIOS que realizan pruebas básicas en los principales componentes del ordenador, como la memoria, las unidades de disco duro y el vídeo. Si no se detecta ningún problema durante la POST, el ordenador continúa el inicio.

**Procesador:** chip informático que interpreta y ejecuta instrucciones de programas. A veces, al procesador se le llama *CPU* (Central Processing Unit [unidad central de proceso]).

**Programa:** cualquier software que procese datos, incluyendo hojas de cálculo, procesadores de textos, bases de datos y paquetes para juegos. Los programas requieren un sistema operativo para su ejecución.

**Programa de instalación:** programa que se utiliza para instalar y configurar hardware y software. El programa *setup.exe* o *install.exe* se incluye con la mayoría de paquetes de software de Windows. El *programa de instalación* difiere del *programa Configuración del sistema*.

**Protector contra sobrevoltajes:** evita que los picos de tensión, como los que ocurren durante una tormenta eléctrica, entren en el ordenador a través de la toma de alimentación eléctrica. Los protectores contra sobrevoltajes no protegen de rayos o disminuciones excesivas de tensión mayores del 20 por ciento por debajo del nivel normal de tensión en la línea de CA.

**Protegido contra escritura:** archivos o dispositivos que no se pueden modificar. Utilice la protección contra escritura si desea impedir que se cambien o se destruyan los datos. Para proteger contra escritura un disquete de 3,5 pulgadas, deslice su lengüeta de protección hacia la posición abierta.

**PS/2** (Personal System/2): tipo de conector al que se conecta un teclado, ratón o teclado numérico compatibles con PS/2.

**PXE** (preboot execution environment [entorno de ejecución previo al inicio]): estándar WfM (Wired for Management) que permite configurar e iniciar remotamente ordenadores en red sin sistema operativo.

## R

**RAID** (Arreglo redundante de discos independientes): método que proporciona redundancia de datos. Algunas implementaciones comunes de RAID incluyen RAID 0, RAID 1, RAID 5, RAID 10 y RAID 50.

**RAM** (Random Access Memory [Memoria de acceso aleatorio]): área principal de almacenamiento temporal para instrucciones de programas y datos. La información almacenada en la RAM se pierde cuando se apaga el ordenador.

**Ranura de expansión:** conector de la placa base (en algunos ordenadores) en el que se inserta una tarjeta de expansión que la conecta al bus del sistema.

**Ratón:** dispositivo apuntador que controla el movimiento del cursor en la pantalla. Normalmente el ratón se desliza sobre una superficie dura y plana para mover el apuntador o cursor en la pantalla.

**Reproductor de CD:** software que se utiliza para reproducir discos compactos de música. El reproductor de discos compactos muestra una ventana con botones que se utilizan para reproducir un CD.

**Reproductor de DVD:** software utilizado para ver películas en DVD. El reproductor de DVD muestra una ventana con botones que se utiliza para ver una película.

**Resolución:** nitidez y claridad de imagen que proporciona una impresora o que presenta un monitor. Cuanto más alta es la resolución, más nítida es la imagen.

**Resolución de vídeo:** véase *resolución*.

**RFI** (Radio Frequency Interference [Interferencia de radiofrecuencia]): interferencia que se genera en radiofrecuencias comunes, de 10 kHz a 100.000 MHz. Las radiofrecuencias están en el extremo más bajo del espectro de frecuencia electromagnética y tienen más posibilidades de ser objeto de interferencias que las radiaciones de frecuencia más alta, como las de infrarrojos y luz.

**ROM** (Read-Only Memory [Memoria de sólo lectura]): memoria que almacena datos y programas que el ordenador no puede eliminar ni escribir. La memoria ROM, a diferencia de la RAM, conserva su contenido incluso después de que se apague el ordenador. Algunos programas esenciales para el funcionamiento del ordenador residen en la memoria ROM.

**RPM** (revolutions per minute [Revoluciones por minuto]): número de revoluciones que se producen por minuto. La velocidad de la unidad de disco duro a menudo se mide en r.p.m.

**RTC** (Real Time Clock [Reloj de tiempo real]): reloj en la placa base alimentado por baterías que conserva la fecha y la hora después de apagar el ordenador.

**RTCST** (Real Time Clock Reset [Restablecimiento del reloj en tiempo real]): puente de la placa base de algunos ordenadores que se pueden utilizar a menudo para solucionar problemas.

## S

**SAI** (Sistema de alimentación ininterrumpida): fuente de energía de reserva que se utiliza cuando se produce una interrupción de la alimentación eléctrica o una caída a un nivel de voltaje inaceptable. Un UPS mantiene funcionando al ordenador durante un periodo limitado cuando no hay energía eléctrica. Los sistemas UPS generalmente proporcionan supresión de sobrevoltaje y también pueden ofrecer regulación de voltaje. Los sistemas UPS pequeños proporcionan alimentación de batería durante varios minutos, a fin de permitir el cierre del ordenador.

**ScanDisk:** utilidad de Microsoft que comprueba los archivos, las carpetas y la superficie del disco duro en busca de errores. ScanDisk a menudo se ejecuta cuando se reinicia el ordenador después de haber dejado de responder.

**SDRAM** (Synchronous Dynamic Random-Access Memory [Memoria dinámica síncrona de acceso aleatorio]): tipo de DRAM sincronizada con la velocidad de reloj óptima del procesador.

**Secuencia de inicio:** especifica el orden de los dispositivos desde los que intenta iniciarse el ordenador.

**Sensor de infrarrojos:** puerto que permite la transferencia de datos entre el ordenador y los dispositivos compatibles con infrarrojos sin utilizar una conexión de cable.

**Software:** cualquier elemento que se puede almacenar electrónicamente, por ejemplo, archivos o programas del ordenador.

**Software antivirus:** programa diseñado para identificar, aislar y eliminar virus del ordenador.

**Sólo lectura:** datos o archivos que se pueden ver, pero no se pueden modificar ni eliminar. Un archivo puede tener un tipo de acceso de sólo lectura si:

**S/PDIF** (Sony/Philips Digital Interface [Interfaz digital de Sony/Philips]): formato de archivo de transferencia de audio que permite la transferencia de audio de un archivo a otro sin necesidad de convertirlo a un formato analógico, el cual puede disminuir la calidad del archivo.

Las conexiones de red no están protegidas por los protectores contra sobrevoltajes. Desconecte siempre el cable del conector de red durante una tormenta con aparato eléctrico.

**SVGA** (Super-Video Graphics Array [Arreglo de gráficos de súper vídeo]): estándar de vídeo para tarjetas de vídeo y controladoras. Las resoluciones SVGA más comunes son 800 x 600 y 1024 x 768.

El número de colores y la resolución que puede mostrar un programa depende del monitor, de la controladora de vídeo y de sus controladores y de la cantidad de memoria de vídeo instalada en el ordenador.

**S-vídeo y salida de TV:** conector que se utiliza para conectar un televisor o un dispositivo de audio digital al ordenador.

El número de colores y la resolución que puede mostrar un programa depende del monitor, de la controladora de vídeo y de sus controladores y de la cantidad de memoria de vídeo instalada en el ordenador.

**SXGA** (Super-eXtended Graphics Array [Arreglo de gráficos superampliados]): estándar de vídeo para tarjetas y controladoras que admiten resoluciones de hasta 1280 x 1024.

**SXGA+** (Super-eXtended Graphics Array plus [Arreglo de gráficos superampliados al máximo]): estándar de vídeo para tarjetas de vídeo y controladoras que admite resoluciones de hasta 1400 x 1050.

## T

**TAPI** (Telephony Application Programming Interface [Interfaz de programación de aplicaciones de telefonía]): permite a los programas de Windows funcionar con una gran variedad de dispositivos de telefonía, incluyendo de voz, datos, fax y vídeo.

**Tarjeta de expansión:** tarjeta de circuito que se instala en una ranura de expansión en la placa base de algunos ordenadores para ampliar su capacidad. Pueden ser, entre otras, tarjetas de vídeo, de módem o de sonido.

**Tarjeta ExpressCard:** una tarjeta de E/S extraíble que cumple con el estándar PCMCIA. Algunos de los tipos más habituales de tarjetas ExpressCard son los módems y los adaptadores de red. Las tarjetas ExpressCard soportan ambos estándares PCI Express y USB 2.0.

**Tarjeta PC:** tarjeta de E/S extraíble que cumple el estándar PCMCIA. Algunos de los tipos más habituales de tarjetas PC son los módems y los adaptadores de red.

**Tarjeta PC extendida:** Tarjeta PC que sobresale de la ranura para tarjetas PC cuando se instala.

**Tarjeta smart:** tarjeta que tiene incrustados un procesador y un chip de memoria. Las tarjetas smart se pueden usar para autenticar un usuario en ordenadores que admiten tarjetas smart.

**Tiempo de funcionamiento de la batería:** período (minutos u horas) durante el que la batería de un ordenador portátil conserva su carga mientras alimenta al ordenador.

## U

**UMA** (Unified Memory Allocation [Asignación de memoria unificada]): memoria del sistema asignada dinámicamente al vídeo.

**Unidad de CD:** unidad que utiliza tecnología óptica para leer datos desde discos compactos.

**Unidad de CD-RW:** unidad que puede leer discos compactos y grabar en discos CD-RW (regrabables) y en discos CD-R (grabables). Puede grabar múltiples veces en discos CD-RW, pero sólo puede grabar una vez en discos CD-R.

**Unidad de CD-RW/DVD:** unidad, en ocasiones denominada unidad combinada, la cual puede leer discos compactos y discos DVD, y grabar en discos CD-RW (regrabables) y en discos CD-R (grabables). Puede grabar múltiples veces en discos CD-RW, pero sólo puede grabar una vez en discos CD-R.

**Unidad de disco duro:** unidad que lee y graba datos en un disco duro. Los términos “unidad de disco duro” y “disco duro” suelen utilizarse indistintamente.

**Unidad de disquete:** unidad de disco que puede leer disquetes y grabar en ellos.

**Unidad de DVD:** unidad que utiliza tecnología óptica para leer datos de discos DVD y CD.

**Unidad de DVD+RW:** unidad que puede leer DVD y la mayoría de soportes en CD y escribir en discos DVD+RW (DVD regrabables).

**Unidad óptica:** unidad que utiliza tecnología óptica para leer o escribir datos de discos CD, DVD o DVD+RW. Son unidades ópticas las unidades de CD, DVD, CD-RW y combinadas CD-RW/DVD, por ejemplo.

**Unidad Zip:** unidad de disquete de alta capacidad desarrollada por Iomega Corporation que utiliza discos extraíbles de 3,5 pulgadas denominados discos Zip. Los discos Zip son ligeramente más grandes que los normales, aproximadamente el doble de gruesos y almacenan hasta 100 MB de datos.

**USB (Universal Serial Bus [bus serie universal]):** interfaz de hardware para dispositivos de baja velocidad, por ejemplo un teclado, ratón, palanca de mando, escáner, juego de altavoces o impresora, dispositivos de banda ancha (módems DSL y de cable) o dispositivos de imágenes compatibles con USB. Los dispositivos se enchufan directamente en un zócalo de 4 patillas existente en el ordenador o en un concentrador de varios puertos que se conecta al ordenador. Los dispositivos USB pueden conectarse y desconectarse mientras el ordenador está encendido y también pueden conectarse entre sí formando una cadena tipo margarita.

**UTP (Unshielded Twisted Pair [Par trenzado sin blindaje]):** describe un tipo de cable usado en la mayoría de las redes telefónicas y en algunas redes informáticas. Los pares de cables sin blindaje están trenzados para proteger frente a las interferencias electromagnéticas, en lugar de usar una funda metálica alrededor de cada par de cables para evitar las interferencias.

**UXGA (Ultra eXtended Graphics Array [Arreglo de gráficos ultra extendidos]):** estándar de vídeo para tarjetas de vídeo y controladoras que admite resoluciones de hasta 1600 x 1200.

## V

**V (volt [Voltio]):** medida del potencial eléctrico o de la fuerza electromotriz. Se produce 1 V en una resistencia de 1 ohmio cuando pasa por ella una intensidad de 1 amperio.

**Velocidad de bus:** velocidad, en MHz, que indica la rapidez del bus al transferir información.

**Velocidad de reloj:** velocidad, en MHz, que indica la rapidez con la que pueden funcionar los componentes del ordenador conectados al bus del sistema.

**Virus:** programa diseñado para ocasionar problemas o destruir datos almacenados en el ordenador. Un programa de virus pasa de un ordenador a otro a través de un disco infectado, de software descargado de Internet o de archivos que se adjuntan al correo electrónico. Cuando se inicia un programa infectado, también se inicia el virus integrado.

Un tipo común de virus es el de inicialización, que se almacena en los sectores de inicialización de un disquete. Si se deja el disquete en la unidad al cerrar y apagar el ordenador, éste se infecta cuando lee los sectores de inicialización del disquete en busca del sistema operativo. Una vez que el ordenador está infectado, el virus de inicio puede reproducirse en todos los discos en los que se lea o escriba en ese ordenador hasta que se erradique el virus.

## W

**W (watt [Vatio]):** medida de la potencia eléctrica. Un vatio es 1 amperio de corriente que fluye a 1 voltio.

**WHr (watt-hour [Watios-hora]):** unidad de medida usada normalmente para indicar la capacidad aproximada de una batería. Por ejemplo, una batería de 66 WHr puede proporcionar 66 W de potencia para 1 hora o 33 W para 2 horas.

**WXGA (wide-aspect eXtended Graphics Array [arreglo de gráficos extendido con aspecto ancho]):** estándar de vídeo para tarjetas y controladoras que admite resoluciones de hasta 1280 x 800.

## X

**XGA** (eXtended Graphics Array [arreglo de gráficos extendido]): estándar de vídeo para tarjetas de vídeo y controladoras que admite resoluciones de hasta 1024 x 768.

## Z

**ZIF** (Zero Insertion Force [Fuerza de inserción cero]): tipo de zócalo o conector que permite instalar o extraer un chip sin necesidad de aplicar fuerza sobre el chip o su zócalo.

**Zip**: formato común de compresión de datos. Los archivos que han sido comprimidos con el formato Zip se denominan archivos Zip y suelen tener la extensión de nombre de archivo **.zip**. Una clase especial de archivo comprimido zip es el archivo autoextraíble, el cual tiene una extensión de nombre de archivo **.exe**. Puede descomprimir un archivo autoextraíble presionando dos veces en él.

**Zona de Impacto Strike Zone™**: área reforzada de la base de la plataforma que protege al disco duro, actuando como un dispositivo de amortiguación cuando un ordenador experimenta un impacto resonante o se deja caer (con el ordenador encendido o apagado).



# Índice

## A

- administración de energía
  - conservar energía de la batería, 41
- alimentación
  - acondicionadores de línea, 30
  - dispositivos de protección, 30
  - problemas, 75
  - protectores contra sobrevoltajes, 30
  - SAI, 30
- altavoces
  - descripción, 16
  - problemas, 77
  - volumen, 77
- archivo de ayuda
  - Centro de ayuda y soporte técnico de Windows, 11
- asistencia
  - política, 146
  - ponerse en contacto con Dell, 111
- asistencia técnica
  - política, 146
- Asistente para transferencia de archivos y configuraciones, 26
- asistentes
  - Asistente para compatibilidad de programas, 73
  - Asistente para transferencia de archivos y configuraciones, 26
- audio. Véase *Sonido*

## B

- batería
  - almacenar, 44
  - cargar, 43
  - comprobar la carga, 40
  - conservar la energía, 41
  - descripción, 22
  - extraer, 43
  - medidor de carga, 22, 40
  - medidor de energía, 40
  - rendimiento, 39
  - sustitución de la batería de celda del espesor de una moneda, 104
- batería de celda del espesor de una moneda
  - sustitución, 104
- botón de expulsión de la bandeja de la unidad óptica
  - descripción, 19
- brillo
  - ajuste, 33

## C

- carné, 110
- CD, 46
  - acerca de, 46
  - reproducción, 45
  - sistema operativo, 12
- CD Drivers and Utilities
  - Dell Diagnostics, 61

- CD Drivers and Utilities (Controladores y utilidades)
  - acerca de, 82
- Centro de ayuda y soporte técnico, 11
- Cómo conectarse a Internet
  - acerca de, 25
  - opciones, 25
- comprobar disco, 65
- conectar
  - WLAN, 54
- conector de red
  - descripción, 21
- conector de vídeo
  - descripción, 21
- conector del módem
  - descripción, 21
- conector IEEE 1394
  - descripción, 20
- conectores de audio, 20
- conectores USB
  - descripción, 20-21
- conexión a Internet
  - configurar, 25
- configuración de la controladora de vídeo
  - determinar qué controladora está instalada, 13
- configuración del sistema
  - entrar, 141
  - pantallas, 141

conflictos  
  incompatibilidades de software  
  y hardware, 83

conflictos de IRQ, 83

contraseñas  
  acerca de, 59  
  olvidar, 60

Contrato de licencia del  
  usuario final, 9

controladora de vídeo  
  determinar configuración, 13

controladores  
  acerca de, 80  
  cómo identificarlos, 81  
  reinstalar, 81

copiar CD  
  cómo, 47  
  consejos prácticos, 48  
  información general, 46

copiar DVD  
  cómo, 47  
  consejos prácticos, 48  
  información general, 46

cubierta de la bisagra  
  extraer, 99

cubierta del módulo de  
  memoria, 23

## **D**

Dell  
  política de asistencia, 146  
  ponerse en contacto, 111  
  sitio de asistencia técnica, 11  
  sitio web Premier Support, 12

Dell Diagnostics  
  acerca de, 61  
  iniciar desde el CD Drivers and  
  Utilities, 62  
  iniciar desde la unidad de disco  
  duro, 61

diagnósticos  
  Dell, 61

documentación  
  Contrato de licencia del  
  usuario final, 9  
  en línea, 11-12  
  garantía, 9  
  Guía de información del  
  producto, 9  
  Referencia rápida, 10  
  reglamentaria, 9  
  seguridad, 9

DVD, 46  
  acerca de, 46  
  reproducción, 45

## **E**

energía  
  modo de espera, 41  
  modo de hibernación, 42  
  modos para administrar el uso  
  de energía, 40

escáner  
  problemas, 77

especificaciones, 133

etiqueta de Microsoft  
  Windows, 10

etiqueta de servicio, 10

etiquetas  
  etiqueta de servicio, 10  
  Microsoft Windows, 10

## **G**

Guía de información del  
  producto, 9

## **H**

hacer un seguimiento del  
  software  
  proteger el ordenador, 60

hardware  
  Dell Diagnostics, 61

## **I**

impresora  
  cable, 29  
  conectar, 29  
  configurar, 29  
  problemas, 76  
  USB, 29

indicador de alimentación  
  condiciones, 75

indicadores luminosos de  
  estado del teclado  
  descripción, 17

indicadores luminosos del  
  estado del dispositivo, 15

información reglamentaria, 9

información sobre  
  ergonomía, 9

información sobre la garantía, 9  
instrucciones de seguridad, 9

## L

lector de tarjetas de memoria multimedia 3 en 1, 51  
limpieza  
superficie táctil, 144

## M

memoria  
extraer, 95  
instalar, 94  
mensajes  
error, 66  
mensajes de error, 66  
minitarjeta  
instalar, 101  
Mobile Broadband (WWAN)  
problemas, 75  
módem  
instalar, 97  
modo de espera  
acerca de, 41  
modo de hibernación, 42  
monitor  
Véase también *pantalla*  
cambiar la imagen de vídeo, 33  
problemas, 79

## O

ordenador  
especificaciones, 133  
no responde, 73  
proteger, 60  
rendimiento bajo, 66, 74  
restaurar el ordenador a un estado operativo anterior, 84  
se bloquea, 73  
ordenador perdido, 60  
ordenador robado, 60

## P

paneles protectores  
extracción, 50, 52  
tarjetas ExpressCard, 49  
pantalla  
ajuste del brillo, 33  
cambiar la imagen de vídeo, 33  
descripción, 14-15  
extracción, 105  
resolución, 33  
pantalla. Véase *Monitor*  
pasador de liberación del compartimento de baterías, 22  
PC Restore, 85  
problemas  
alimentación, 75  
altavoces, 77  
bloqueos, 73  
compatibilidad de programas y Windows, 73

condiciones del indicador de alimentación, 75  
Dell Diagnostics, 61  
el ordenador no responde, 73  
el ordenador no se inicia, 73  
el ordenador se bloquea, 73  
el programa no responde, 73  
el programa se bloquea repetidamente, 73  
escáner, 77  
impresora, 76  
mensajes de error, 66  
pantalla azul, 73  
política de asistencia técnica, 146  
red, 75  
rendimiento bajo del ordenador, 66, 74  
restaurar el ordenador a un estado operativo anterior, 84  
restaurar sistema operativo al estado anterior, 83  
software, 73-74  
software espía, 66, 74  
sonido y altavoces, 77  
teclado, 71  
unidad de CD, 64  
unidad de CD-RW, 64  
unidad de disco duro, 65  
unidad de DVD, 64  
unidades, 64  
vídeo y monitor, 79  
programa Configuración del sistema  
opciones más utilizadas, 142  
proteger el ordenador, 59

## R

RAM. Véase *memoria*

ranura para cable de seguridad  
descripción, 18

Ranura para tarjeta  
ExpressCard  
descripción, 19

red

instalar minitarjeta  
WLAN, 101

Mobile Broadband  
(WWAN), 75

problemas, 75

reproducción de CD, 45

reproducción de DVD, 45

resolución

configuración, 33

ResourceCD, 82

Restaurar sistema, 83-84

## S

SAI, 30

Secuencia de inicio, 142

seguro de la pantalla, 14

sistema de alimentación  
ininterrumpida. Véase  
SAI

sistema operativo

CD, 12

volver a instalar, 12

volver a instalar Windows  
XP, 84

Sitio web de Asistencia  
Premier de Dell, 9

sitio web de asistencia  
técnica, 11

Sitio web Dell Premier  
Support, 12

software

problemas, 73-74

software espía, 66, 74

solución de problemas

Centro de ayuda y soporte  
técnico, 11

conflictos, 83

Dell Diagnostics, 61

restaurar el ordenador a un  
estado operativo  
anterior, 84

restaurar ordenador al estado  
operativo anterior, 83

Solucionador de problemas de  
hardware, 83

Solucionador de problemas de  
hardware, 83

sonido

problemas, 77

volumen, 77

superficie táctil

descripción, 16

limpieza, 144

personalizar, 38

## T

tarjetas de memoria  
multimedia  
extracción, 52

instalación, 51

paneles protectores, 52

ranuras, 51

tecnología CardBus, 51

tipos, 51

tarjetas ExpressCard

ampliadas, 49

extracción, 50

instalación, 49

Mobile Broadband, 49

paneles protectores, 49-50

ranuras, 49

tecnología CardBus, 49

tipos, 49

WWAN, 49

teclado

accesos directos, 36

descripción, 16

extraer, 100

problemas, 71

teclado numérico, 35

teclado numérico

numérico, 35

tecnología CardBus

tarjetas de memoria

multimedia, 51

tarjetas ExpressCard, 49

transferir información a un  
ordenador nuevo, 26

## U

unidad de CD

problemas, 64

unidad de CD-RW

problemas, 64

- unidad de disco duro
  - descripción, 19, 22
  - devolución a Dell, 94
  - problemas, 65
  - sustituir, 92
- unidad de disquete
  - conectar a un conector USB, 20-21
- unidad de DVD
  - problemas, 64
- unidad óptica
  - descripción, 19
- unidades
  - problemas, 64
  - Véase también *unidad de disco duro*
  - Véase también *unidad óptica*

## V

- ventilador
  - descripción, 19, 23
- viajar con el ordenador
  - embalaje, 109
  - en avión, 110
  - etiqueta de identificación, 109
  - sugerencias, 110
- vídeo
  - problemas, 79
- volumen
  - ajustar, 78
- volver a instalar
  - Windows XP, 84

## W

- Windows XP
  - Asistente para compatibilidad de programas, 73
  - Asistente para transferencia de archivos y configuraciones, 26
  - Centro de ayuda y soporte técnico, 11
  - Desinstalación del controlador de dispositivo, 81
  - modo de espera, 41
  - modo de hibernación, 42
  - Restaurar sistema, 83-84
  - Solucionador de problemas de hardware, 83
  - volver a instalar, 12, 84
- WLAN, 53
  - instalar minitarjeta, 101

